

The **LEGEND**2

Высокопроизводительный металлоискатель

РУКОВОДСТВО ПОЛЬЗОВАТЕЛЯ



Nokta
DETECTION TECHNOLOGIES

ВНИМАТЕЛЬНО ПРОЧИТАЙТЕ ПЕРЕД НАЧАЛОМ ЭКСПЛУАТАЦИИ УСТРОЙСТВА!

ЮРИДИЧЕСКИЕ ЗАЯВЛЕНИЯ ОБ ОТКАЗЕ ОТ ОТВЕТСТВЕННОСТИ

Соблюдайте действующие законы и нормативные акты, регулирующие использование металлоискателей при использовании этого детектора. Не используйте детектор без разрешения на охраняемых объектах или археологических раскопках. Не используйте этот детектор вблизи неразорвавшихся боеприпасов или в зонах ограниченного военного действия без разрешения. Сообщите соответствующим органам подробную информацию о любых обнаруженных вами исторических или культурно значимых артефактах.

ПРЕДУПРЕЖДЕНИЯ

The LEGEND 2 – это современное электронное устройство. Не собирайте и не эксплуатируйте устройство, не прочитав руководство пользователя.

Не храните устройство и поисковую катушку при экстремально низких или высоких температурах в течение длительного времени. (Температура хранения: от -20 ° C до + 45 ° C).

Устройство имеет класс водонепроницаемости IP68, позволяющий погружаться на глубину до 5 метров (за исключением наушников Bluetooth®).

Обратите внимание на приведенные ниже пункты после использования устройства, особенно в соленой воде:

1. Промойте блок управления, штанги и катушку водопроводной водой и убедитесь что из разъемов полностью удалена вся соленая вода.
2. Не используйте химикаты для очистки и/или для каких-либо других целей.
3. Протрите экран и штангу насухо мягкой тканью, не допускающей царапин.

Предохраняйте детектор от ударов во время использования. При транспортировке поместите его в оригинальную картонную коробку и закрепите ударопрочной упаковкой.

Металлоискатель The LEGEND 2 разрешается разбирать и ремонтировать только в авторизованных сервисных центрах. Несанкционированный демонтаж/проникновение в корпус управления металлоискателем по любой причине аннулирует гарантию.

ВАЖНО!

Не используйте устройство в помещении, где окружающие металлы могут стать причиной появления постоянных целевых сигналов. Используйте устройство только на открытых площадках.

Держите другие детекторы и электромагнитные устройства на расстоянии не менее 10 м от устройства.

Не носите с собой никаких металлических предметов во время использования устройства. Во время ходьбы держите устройство подальше от обуви. Металлические предметы на вашем теле или внутри обуви могут быть идентифицированы устройством в качестве целей.

СОДЕРЖАНИЕ

СБОРКА _____	: 3-6
ЗНАКОМСТВО С УСТРОЙСТВОМ _____	: 7
ЭКРАН _____	: 8
ИНФОРМАЦИЯ ОБ АККУМУЛЯТОРЕ _____	: 9
ПРАВИЛЬНОЕ ИСПОЛЬЗОВАНИЕ _____	: 10
КРАТКОЕ РУКОВОДСТВО _____	: 11
ОБЩИЕ НАСТРОЙКИ И НАСТРОЙКИ	
РЕЖИМОВ _____	: 11-12
РЕЖИМЫ ПОИСКА _____	: 12-14
ПРОФИЛЬ ПОЛЬЗОВАТЕЛЯ _____	: 14-15
ФУНКЦИЯ ОТКЛЮЧЕНИЯ ЗВУКА _____	: 15
ИДЕНТИФИКАТОР ЦЕЛИ _____	: 16
БАЛАНС ГРУНТА _____	: 16-18
ЛОКАЛИЗАЦИЯ ЦЕЛИ (ПИНПОИНТ) _____	: 18
FERROСНЕСК™ _____	: 19
ИНДИКАТОР МИНЕРАЛИЗАЦИИ _____	: 20
ГЛУБИНА ЦЕЛИ _____	: 20
БЫСТРЫЕ НАСТРОЙКИ _____	: 20-25
1. Чувствительность _____	: 21
2. Частота _____	: 22
3. Маски дискриминации _____	: 23
4. Скорость восстановления _____	: 24
5. Игнорирование бутылочных крышек _____	: 24
5.1 Игнорирование железа в режиме	
Реликвия _____	: 24
6. Фильтр железа _____	: 25
7. Стабильность в режиме Пляж _____	: 25

СОДЕРЖАНИЕ (Продолжение)

НАСТРОЙКИ _____	: 25-30
1. Уровень громкости _____	: 26
2. Сдвиг частоты _____	: 26-27
3. Подавитель грунта _____	: 27
4. Идентификация глубоких целей _____	: 27
5. Отключение / включение идентификаторов целей _____	: 28-29
6. Подсветка экрана и клавиатуры _____	: 29
7. Вибрация _____	: 30
8. Светодиодный фонарик _____	: 30
ПАРАМЕТРЫ ЗВУКА _____	: 30-31
1. Динамик _____	: 31
2. Наушники с костной проводимостью _____	: 31
3. Bluetooth® Наушники _____	: 31
4. Несколько аудио выходов _____	: 31
5. Проводные наушники _____	: 31
ДОПОЛНИТЕЛЬНЫЕ НАСТРОЙКИ _____	: 32-40
1. Количество тонов _____	: 32-33
2. Громкость тона _____	: 34
3. Частота тона _____	: 35-36
4. Прерывание тона _____	: 36-37
5. Пороговый уровень _____	: 38
6. Пороговая частота _____	: 39
7. Усиление звука _____	: 39
8. Часы и продолжительность использования _____	: 40
9. FerroCheck™ / Опция минерализации _____	: 40
ПРЕДУПРЕЖДАЮЩИЕ СООБЩЕНИЯ _____	: 41
ВОЗВРАТ К ЗАВОДСКИМ НАСТРОЙКАМ ПО УМОЛЧАНИЮ _____	: 41
ОБНОВЛЕНИЕ ПРОГРАММНОГО ОБЕСПЕЧЕНИЯ _____	: 41
НАУШНИКИ _____	: 41
ТЕХНИЧЕСКИЕ ХАРАКТЕРИСТИКИ _____	: 42
РЕКОМЕНДУЕМЫЕ АКСЕССУАРЫ _____	: 43

СБОРКА

1 После установки шайб на нижнюю штангу соедините нижнюю штангу с поисковой катушкой и закрепите их, затянув винт. Не затягивайте слишком сильно.

2 Откройте рычажные защелки, чтобы соединить среднюю штангу с верхней и нижней штангами. Отрегулируйте длину в соответствии со своим ростом, затяните боковые винты и закройте защелки для фиксации.

ВАЖНО! Во время сборки убедитесь, что красные линии на штангах выровнены так, чтобы они перекрывались, как показано ниже.





Рисунок А

3 Намотайте кабель поисковой катушки на штангу, не слишком растягивая (рис. А), затем вставьте штекер во входной разъем поисковой катушки на системном блоке (рис. Б) и закрепите его, затягивая гайку до тех пор, пока не услышите щелчок.

Рисунок В:

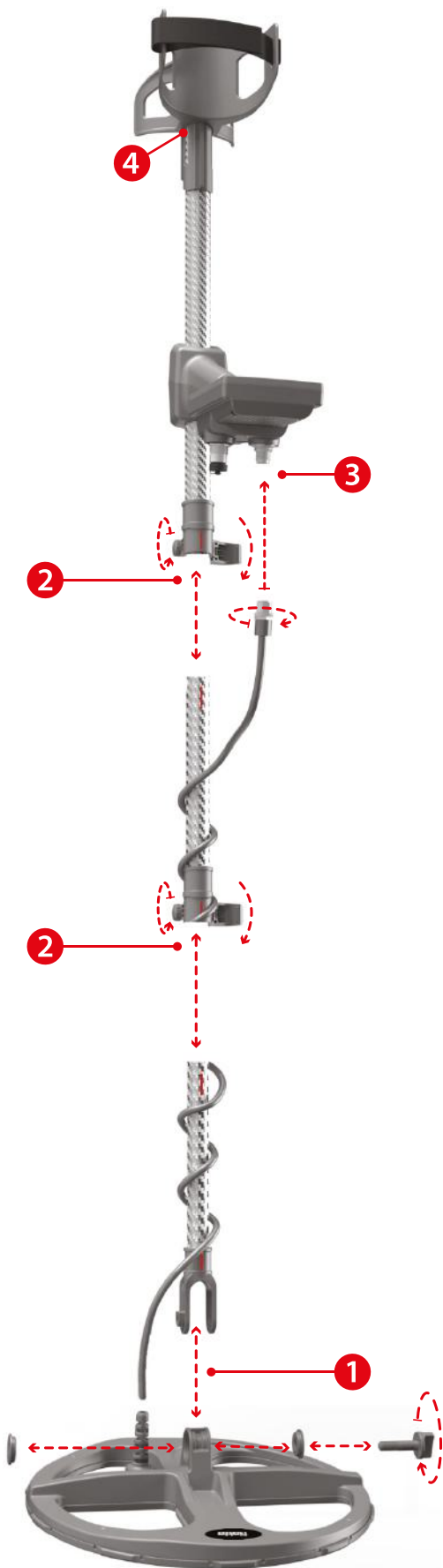

4 Если вы хотите отрегулировать подлокотник, откройте защелку. Как только он достигнет желаемой высоты, закройте защелку, чтобы зафиксировать его. (Рисунок С)

Рисунок С:



Прикрепите ремень к подлокотнику, как показано на рисунке (рис. D), и затяните его в соответствии с шириной вашей руки.

Рисунок D:





ВАЖНО! Когда красные линии на штангах совмещены и штанги установлены в самое короткое положение, поисковая катушка становится вращающейся. Поворачивая и складывая поисковую катушку, вы можете привести детектор в компактное положение для переноски.

ВАЖНО! Чтобы подготовить детектор к использованию из компактного положения, системный блок и поисковая катушка должны быть выровнены в одном направлении, а красные линии на штангах должны быть полностью совмещены. В противном случае штанги нельзя будет выдвинуть.

ВАЖНО! Плоская секция на задней стороне штанг детектора обеспечивает плотную посадку.

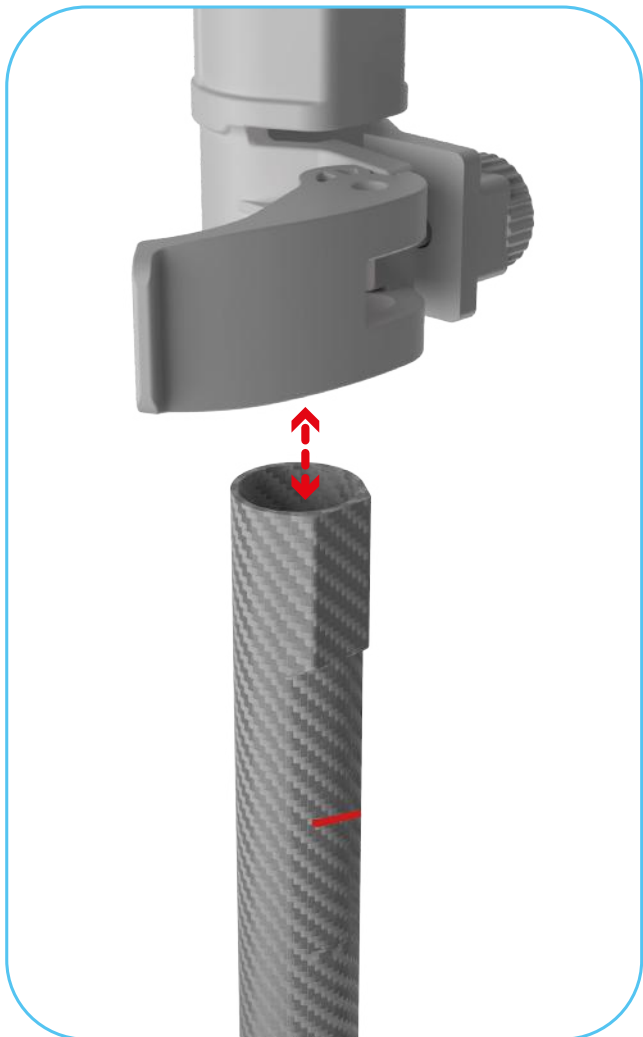

ВАЖНО! Красные линии на задней стороне штанги указывают максимальную длину, на которую могут быть удлинены штанги. Не превышайте этот предел.

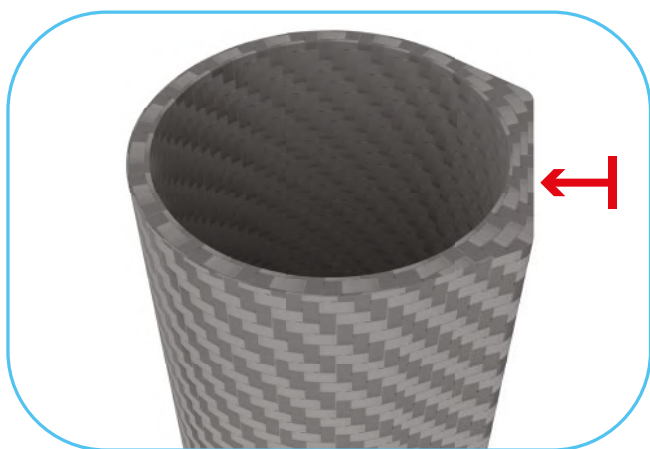

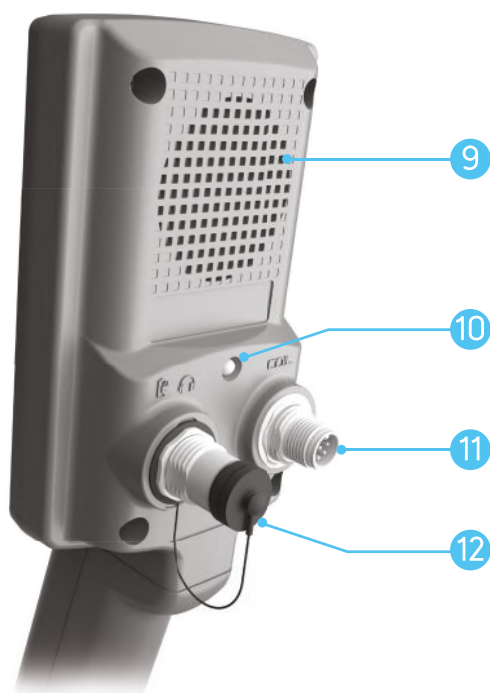
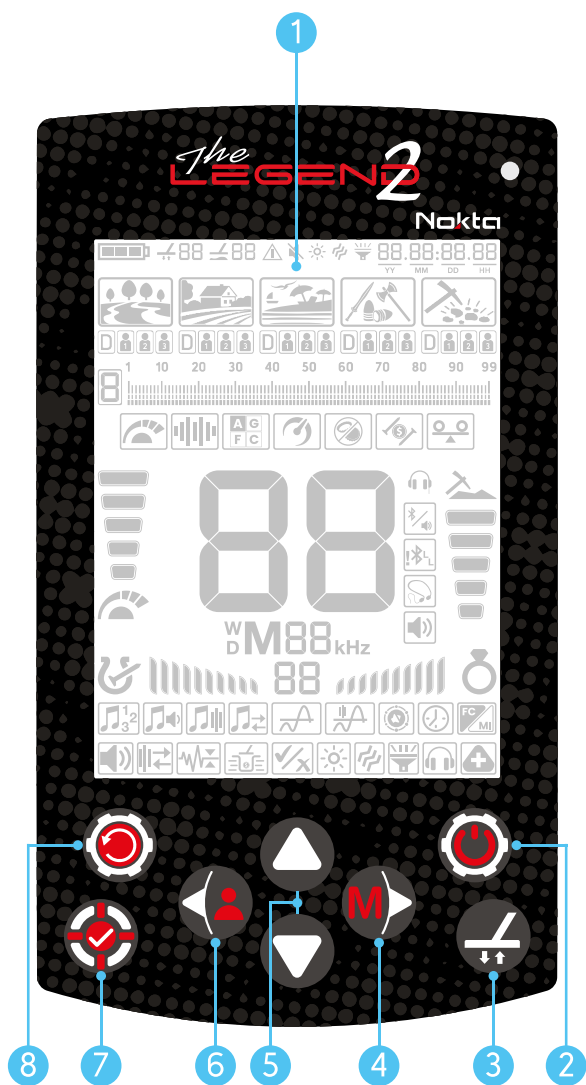

ЗНАКОМСТВО С УСТРОЙСТВОМ

1. Экран

2. Кнопка "Питание / Настройки"

Нажмите и удерживайте кнопку "Питание / Настройки" в течение 2 секунд, чтобы включить устройство. Нажмите один раз, чтобы войти в настройки или выйти из них. Чтобы выключить устройство, нажмите и удерживайте кнопку "Питание / Настройки".

Примечание: Находясь в настройках, нажатие и удерживание кнопки "Питание / Настройки" не приведет к выключению устройства.

3. Кнопка "Баланс грунта"

Нажмите кнопку "Баланс грунта" один раз, чтобы войти в меню балансировки грунта или выйти из него. Нажмите и удерживайте кнопку балансировки грунта, чтобы выполнить автоматическую балансировку грунта.

4. Кнопка "Вправо"

На главном экране кнопка "Вправо" позволяет переключаться между режимами, а в меню настроек - перемещаться по параметрам настроек.

5. Кнопки "Вверх" и "Вниз"

Используйте кнопки "Вверх" и "Вниз" для изменения выбранной быстрой настройки на главном экране или для изменения любого значения настройки в меню настроек.

6. Кнопка "Влево"

На главном экране используйте кнопку "Влево" для переключения между профилями пользователей. Нажмите и удерживайте, чтобы сохранить или удалить профиль. В меню настроек используйте ее для навигации между параметрами.

7. Кнопка "Пинпоинт и Принять / Отклонить"

На главном экране кнопка "Пинпоинт и Принять / Отклонить" активирует режим локализации цели (пинпоинта). Нажмите один раз, чтобы войти в режим локализации цели или выйти из него. Функции этой кнопки в других настройках описаны в соответствующих разделах.

8. Кнопка "Быстрые настройки" (Отключение звука)

На главном экране кратковременно нажмите кнопку "Быстрые настройки" чтобы войти в быстрые настройки или выйти из них. Нажмите и удерживайте кнопку, чтобы отключить или включить звук устройства.

9. Динамик

10. Светодиодный фонарик

11. Входной разъем поисковой катушки

12. Входной разъем проводных наушников и зарядки.

ВАЖНО! Всегда держите разъем закрытым завинчивающейся крышкой, если наушники или кабель для зарядки не подключены.

ЭКРАН

- | | |
|---|--|
| 1. Информационная панель | 9. Индикатор зарядки |
| 2. Режимы поиска | 10. Часы и продолжительность использования |
| 3. Шкала идентификации цели и маски дискриминации | 11. Профили пользователей |
| 4. Быстрые настройки | 12. Идентификатор цели |
| 5. Индикатор чувствительности | 13. Индикатор глубины |
| 6. Рабочая частота | 14. Параметры звука |
| 7. Шкала FerroCheck™ | 15. Вспомогательный индикатор |
| 8. Настройки | |

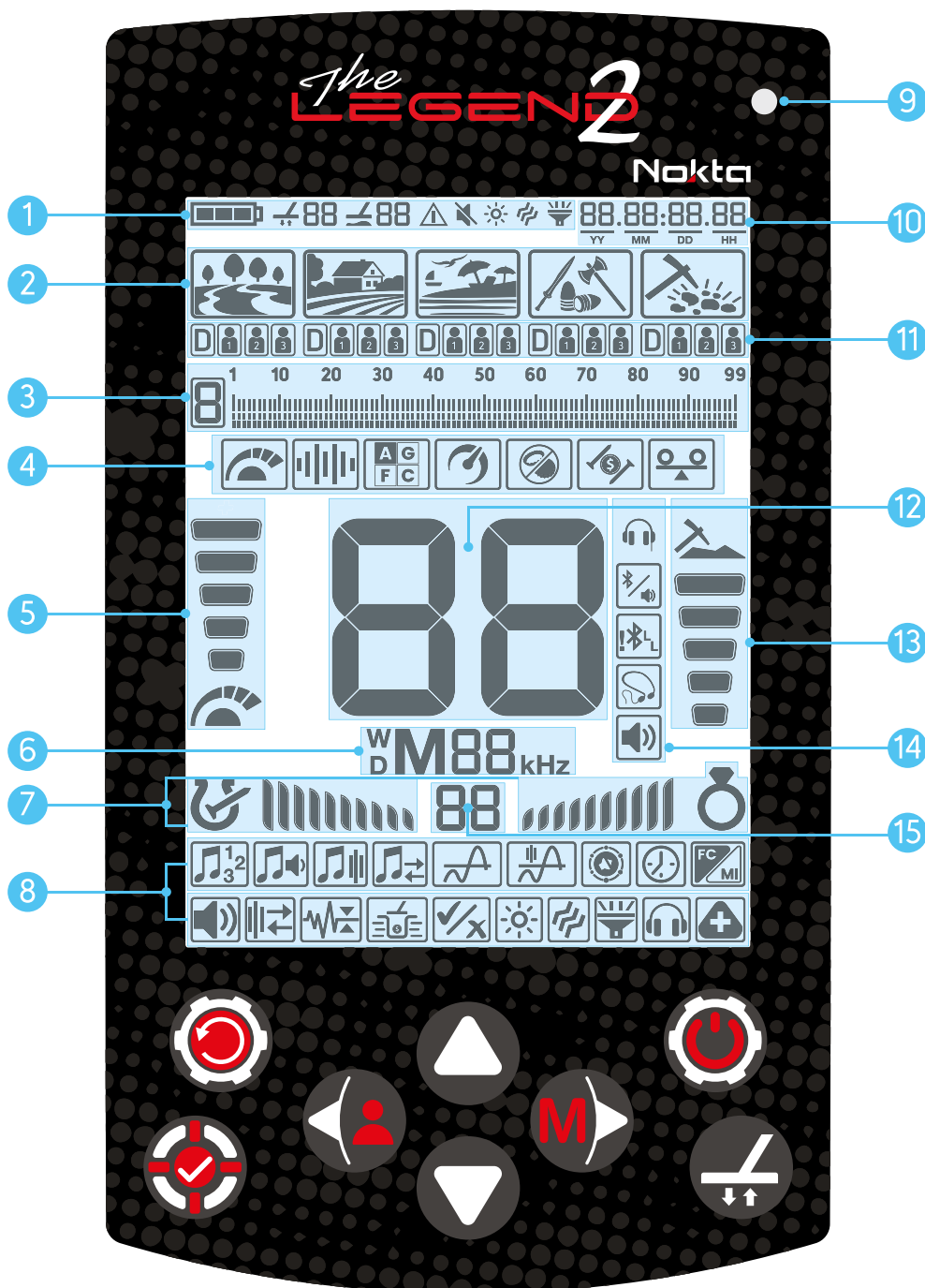

ИНФОРМАЦИЯ ОБ АККУМУЛЯТОРЕ

The LEGEND 2 оснащен встроенным литий-ионным аккумулятором емкостью 6700 мАч.

Время автономной работы варьируется в пределах 8–20 часов. Такие факторы, как рабочая частота, использование динамика или проводных/беспроводных наушников, подсветка дисплея, светодиодный фонарик и т. д. влияет на время автономной работы.

Зарядка

Зарядите The LEGEND 2 перед первым использованием. Зарядка разряженного аккумулятора займет примерно 5–6 часов.

Чтобы зарядить аккумулятор, вставьте один из концов кабеля, входящего в комплект поставки устройства, во входной разъем проводных наушников и зарядки, а другой конец – в адаптер для зарядки.

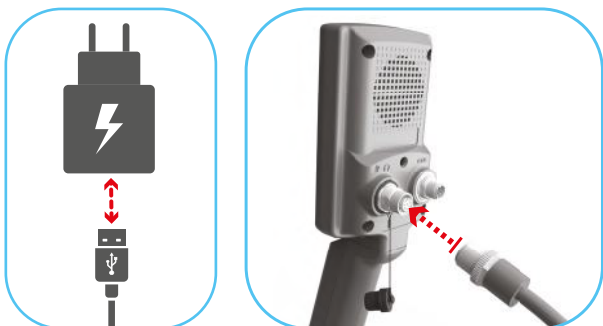

Для зарядки устройства используйте стандартный USB-адаптер питания 5В 2А (минимум). Зарядка через USB-порт ПК может занять больше времени.

Низкий Уровень заряда батареи

Значок батареи на экране указывает на уровень заряда батареи. По мере уменьшения заряда количество полосок внутри значка соответственно уменьшаются. Когда батарея разряжена, на экране появляется 'Lo' и устройство выключается.

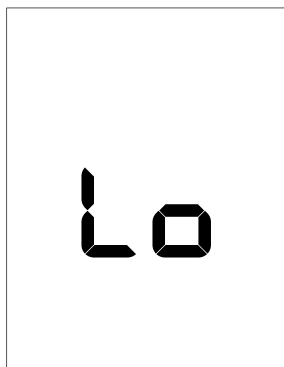

ПРЕДУПРЕЖДЕНИЯ О БАТАРЕЕ

Не подвергайте устройство воздействию экстремальных температур (например, в багажнике автомобиля или бардачке).

Не заряжайте аккумулятор при температуре выше 35 °С или ниже 0 °С.

Аккумулятор The LEGEND 2 может быть заменен только компанией Nokta Detectors или ее авторизованными сервисными центрами.

ВОДОНЕПРОНИЦАЕМАЯ СМЕННАЯ БАТАРЕЯ

Этот дополнительный аккумулятор, приобретаемый отдельно, может заменить внутренний литий-ионный аккумулятор, когда он разрядится и вы не сможете его подзарядить.

Вы можете легко подсоединить запасной аккумулятор, как показано на рисунке.



Когда вы используете запасной аккумулятор, вы не можете подключить к устройству проводные наушники.

Вы можете легко зарядить запасной аккумулятор с помощью зарядного устройства, которое входит в комплект поставки.

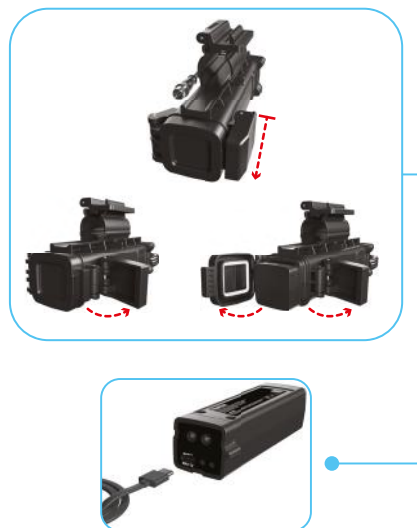

Работа с Powerbank

Вы также можете питать и заряжать аккумулятор с помощью powerbank. Для этого просто вставьте один из концов кабеля, поставляемого с зарядным устройством во входной разъем проводных наушников и зарядки, другой конец – в powerbank. Пожалуйста, обратите внимание, что вы не сможете подключить к устройству проводные наушники, если к устройству подключен powerbank.

ВАЖНО! Не используйте детектор под водой с подключенным powerbank.

ПРАВИЛЬНОЕ ИСПОЛЬЗОВАНИЕ

Неправильная длина штанги

Отрегулируйте штанги по своему росту, чтобы обеспечить комфортное использование и уменьшить усталость во время поиска.

Во время поиска устройство может обнаруживать ложные сигналы от металлических предметов, которые вы носите с собой, или от обуви, содержащей металл.

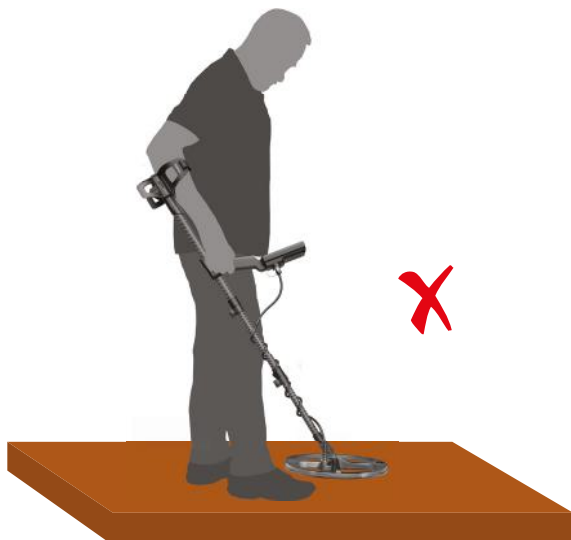

Правильная длина штанги

Отрегулируйте высоту штанги таким образом, чтобы вы стояли в вертикальном положении, ваша рука была расслаблена, а поисковая катушка находилась примерно в 5 см (~ 2 дюйма) над землей.

Во время поиска устройство не будет обнаруживать ложные сигналы от металлических предметов, которые вы носите с собой, или от обуви, содержащей металл.

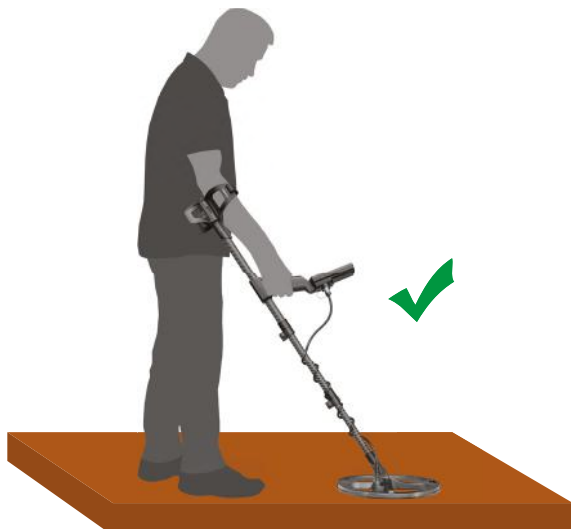

ПРАВИЛЬНЫЙ СПОСОБ СКАНИРОВАНИЯ

Неправильный угол наклона поисковой катушки



Правильный угол наклона поисковой катушки



Неправильное движение катушкой

Для получения точных результатов важно держать поисковую катушку параллельно земле.



Правильное движение катушкой

Поисковая катушка все время должна быть параллельна земле.



КРАТКОЕ РУКОВОДСТВО

1. Соберите устройство в соответствии с инструкциями на стр. 3-6.

2. Нажмите и удерживайте кнопку "Питание / Настройки" в течение 2 секунд, чтобы включить устройство. На экране появится сообщение о загрузке "L2", а в правом верхнем углу отобразится версия программного обеспечения.

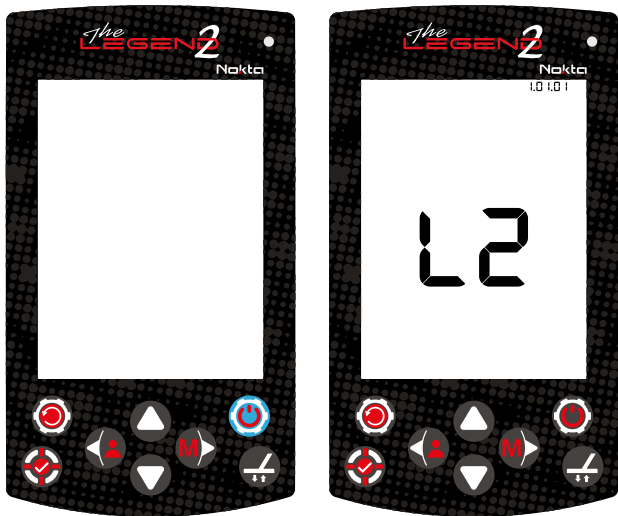

3. Когда устройство включено, оно запускается в режиме Парк и в мультимастотном режиме. Вы можете изменить режим в зависимости от условий на местности. Более подробную информацию о режимах поиска и частотах вы можете найти далее в этом руководстве.

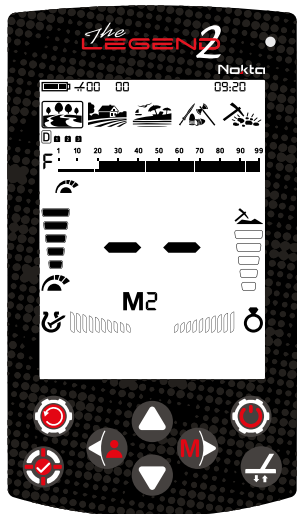

4. При необходимости вы можете увеличить значение выбранной быстрой настройки, например настройки чувствительности. При увеличении чувствительности вы получите большую глубину. Однако, если окружающая среда или грунт вызывают чрезмерный шум в устройстве, вам необходимо снизить значение чувствительности.

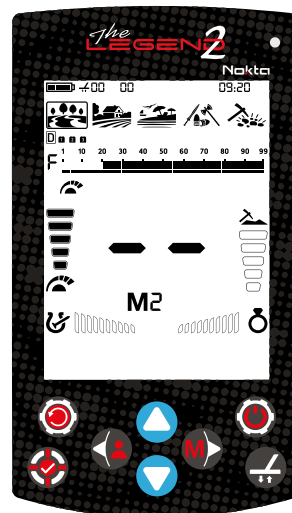

5. Вы можете начинать работу!







ОБЩИЕ И БАЗОВЫЕ НАСТРОЙКИ

Определенные настройки являются общими для всех режимов; изменения в этих настройках затронут все режимы.

Большинство настроек зависят от режима и влияют только на выбранный в данный момент режим; изменения, внесенные в одном режиме, не влияют на остальные.

Общие настройки и настройки, зависящие от режима, отмечены в руководстве, как показано ниже:

Парк Поле Пляж
P F B Общие настройки
R G Золото
 Реликвия

-  Чувствительность
-  Громкость
-  Подсветка
-  Вибрация
-  FerroCheck™ / Индикатор минерализации
-  Bluetooth®
-  Светодиодный фонарик



Настройки, зависящие от режима



Баланс грунта



Маски дискриминации



Частота



Скорость восстановления



Игнорирование бутылочных крышек /
Исключение железа в режиме Реликвия



Фильтр железа



Стабильность в режиме Пляж



Сдвиг частоты



Подавитель грунта



Идентификация глубоких целей



Количество тонов



Громкость тона



Частота тона



Прерывание тона



Пороговый уровень



Пороговая частота



Усиление звука



Отключение /
включение идентификаторов целей

РЕЖИМЫ ПОИСКА

В The LEGEND 2 есть 5 режимов поиска, разработанных для различных грунтов и целей.

Навигация по режимам поиска

Во время поиска вы можете переключаться между режимами на главном экране с помощью кнопки "Вправо". Выбранный режим будет показан в рамке.

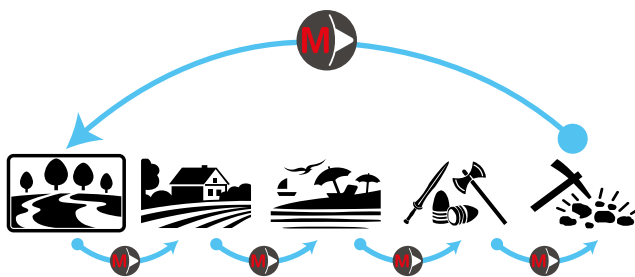

ПАРК

Это режим предназначен для поиска монет и ювелирных изделий в городских районах и парках, где много современного мусора (алюминиевая фольга, язычки, крышки от бутылок и т.д.).

Этот режим оптимизирован для обнаружения средних и крупных монет, а также ювелирных изделий. В заводских настройках по умолчанию, маска дискриминации исключает многие цели, такие как железо и алюминиевая фольга. На шкале идентификаторов отключены идентификаторы целей до 21 включительно, чтобы проводить поиск без обнаружения этих целей.

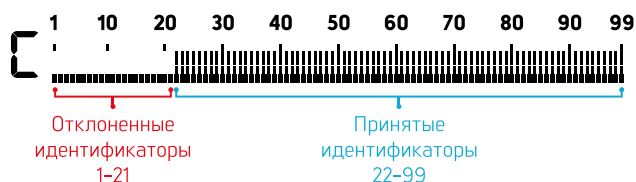

Алюминиевая фольга обычно генерирует целевой идентификатор 21. Однако, в зависимости от формы, цели его идентификатор может увеличиваться до 34.

В этом режиме можно использовать все одиночные частоты, а также мультичастоты. В зависимости от типа цели вы можете выбрать нужную частоту. Мультичастоты в режиме Парк обеспечивают максимальную глубину и разделение. При этом может быть слышен небольшой шум.

Режим Парк по умолчанию установлен на скорость восстановления 5 и количество тонов 2. При необходимости вы можете изменить скорость восстановления и количество тонов вручную.

Шкала FerroCheck™ на экране показывает соотношение черных и цветных металлов в цели и, таким образом, играет важную роль в идентификации нежелательных металлов. Поэтому, при обнаружении цели в режиме Парк в дополнение к идентификатору цели следует наблюдать за шкалой FerroCheck™.



ПОЛЕ

Рекомендуется для поиска монет и реликвий на пастбищах и возделанных / вспаханных полях.

На таких участках обычно встречаются железосодержащие обломки и фрагменты углей. Чтобы упростить обнаружение монет и реликвий среди такого мусора, в заводских настройках по умолчанию, в маске дискриминации на шкале идентификаторов отключены идентификаторы целей до 21 включительно.

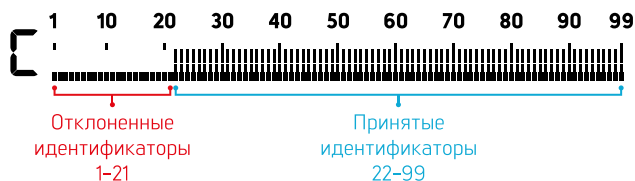

В этом режиме работают все одиночные частоты и мультимастоты. При выборе мультимастоты устройство обеспечивает максимальную глубину и дискриминацию. В режиме Поле предустановлены заводские настройки: скорость восстановления 5 и количество тонов 2.

В режиме Поле точка прерывания первого тона равно 21 для всех параметров тона. В режиме Парк точка прерывания первого тона равно 20 для всех параметров тона.

Разрешение идентификатора целей 21-25 отличается в режиме Парк и в режиме Поле. В каждом режиме вы можете получить другой идентификатор для целей, попадающих в этот диапазон идентификаторов.

Режимы Парк и Поле предлагают 3 различных мультимастотных режима, таких как Мультимастота -1 (M1), Мультимастота -2 (M2) и Мультимастота -3 (M3). Для получения подробной информации, пожалуйста, обратитесь к разделу Частота.

В режиме "Парк" и "Поле" используются разные алгоритмы. На мусорных участках рекомендуется использовать мультимастотный M3. Когда цель одиночная, идентификаторы будут одинаковым в обоих режимах. Однако, если цель находится рядом с мусором, таким как алюминиевая фольга, M3 в режиме Парк обеспечит более точный идентификатор цели.



ПЛЯЖ

Этот режим оптимизирован для использования на сухом или влажном пляжном песке, а также для использования под водой на глубине до 5 м.

Соль, содержащаяся в пляжном песке и морской воде, делает грунт и воду высокопроводящими, создавая шум и ложные сигналы. Одночастотные детекторы не могут эффективно работать в этих условиях, в то время как мультимастотные детекторы снижают уровень шума и обеспечивают максимальную производительность.

По этим причинам одиночные частоты не могут использоваться в режиме Пляж. При выборе режима устройство автоматически переключается на мультимастоту и одиночные частоты не могут быть выбраны. Только в этом режиме мультимастота имеет 2 варианта: Влажный песок / Подводный – MW или сухой песок с очень низкой соленостью – MD. При изменении частоты в режиме Пляж вы переключаетесь между MW и MD.

Если песок, на котором вы обнаруживаете следы, сухой, но с высокой соленостью, то используйте опцию MW. Чтобы определить уровень солености, установите дискриминацию Все металлы (см. "Маски дискриминации"), прокачайте поисковую катушку над песком и проверьте идентификатор цели песка. Если идентификатор больше 4, выберите MW вместо MD. Вы также можете включить индикатор минерализации для измерения солености участка поиска.

Баланс грунта и стабильность идентификатора были оптимизированы для различных условий и будут отличаться для каждого варианта. На влажном пляжном песке MW будет генерировать точные идентификаторы, но при переключении на MD идентификаторы могут быть неверными. Аналогично, в сухом песке с низкой соленостью вы можете выполнить балансировку грунта в режиме MD, но если вы переключитесь на MW, вы, возможно, не сможете выполнить балансировку грунта.

В режиме Пляж по умолчанию установлена скорость восстановления 6 и количество тонов 2.

Черный Песок

Некоторые пляжи покрыты черным песком, который содержит природное железо. Такие типы пляжей делают обнаружение металла практически невозможным. В режиме Пляж автоматически определяется наличие черного песка и отображается значок предупреждения в верхней части экрана на информационной панели.



ВАЖНО! После погружения устройства под воду и извлечения его вода может попасть под крышку динамика, что приведет к приглушению звука. Это нормально. Осторожно встряхните устройство, чтобы удалить воду из под крышки динамика, и звук вернется к нормальному.



РЕЛИКВИЯ

Очень глубокие цели могут иметь отклики, близкие к откликам от грунта, и поэтому могут не быть обнаружены. Режим Реликвия позволяет обнаруживать цели на глубинах, которые невозможно обнаружить в других режимах.

Этот режим сбрасывает баланс грунта, позволяя детектору обнаруживать монеты на большой глубине и большие объекты. Однако в этом режиме цели на пределе обнаружения могут не выдавать идентификаторы или их идентификаторы могут быть нестабильными.

Балансировка грунта очень важна в режиме Реликвия. Чтобы использовать режим наиболее эффективно, сразу после выбора режима выполните балансировку грунта. Кроме того, только в режиме Реликвия доступна функция 2-го баланса грунта. После выполнения первоначального баланса грунта, используя 2-й баланс грунта, вы можете устранить влияние минерализованных пород, называемых горячими камнями.

Режим Реликвия обеспечивает высокую производительность на некоторых пляжах. Как и на других грунтах, при поиске на пляже рекомендуется использовать маску дискриминации Все металлы. Сигналы с идентификаторами 20 или 99 могут исходить от пляжа на участке поиска. Отключив эти идентификаторы с помощью функции Отключение / включение идентификаторов целей, режим Реликвии можно использовать на пляже без помех.

Заводская настройка режима Реликвия включает скорость восстановления 5 и количество тонов 1.

В этом режиме настройки тонов отключены. Частота звука изменяется пропорционально силе сигнала. Кроме того, включив функцию Игнорирование железа в режиме Реликвия, вы можете различать железосодержащие цели, расположенные близко к поверхности земли (см. функцию Игнорирование железа в режиме Реликвия).



ЗОЛОТО

Этот режим оптимизирован для использования на минерализованных месторождениях золота.

В этом режиме заводская настройка включает звуковой пороговый сигнал. Громкость и частота звукового сигнала, издаваемого при обнаружении цели, изменяется пропорционально силе отклика от цели. Режим Золото идеально подходит для обнаружения мелких золотых самородков, а также более глубоких и крупных самородков в минерализованном грунте.

В этом режиме можно использовать только высокие одиночные частоты (20 кГц и 40 кГц) и мультислоты. В высокоминерализованном грунте детекторы принимают много ложных сигналов. Кроме того, на золотых приисках присутствуют минерализованные породы, обычно называемые горячими камнями. Таким образом, мультислотность в этом режиме обеспечивает комфортное обнаружение, сводя к минимуму воздействие минерализованных пород и грунта.

Для режима Золото по умолчанию установлена скорость восстановления 5 и количество тонов 1.

ПРОФИЛЬ ПОЛЬЗОВАТЕЛЯ



The LEGEND 2 предлагает возможность сохранять настройки, сделанные вами во время поиска, в трех разных профилях пользователей для каждого режима. Профили пользователей доступны отдельно для каждого режима поиска.

Это отличная возможность для пользователей сохранять свои оптимизированные настройки. Можно легко и быстро использовать свои сохраненные настройки.

Меню Профиль пользователя



Профили пользователей отображаются под пиктограммами режимов поиска.

Все профили пользователей имеют настройки по умолчанию The LEGEND 2.

Предварительно выбран профиль пользователя по умолчанию (D).

Профиль пользователя D автоматически сохраняет изменения, внесенные пользователем. Поскольку функция автоматического сохранения predetermined, пользователи не могут вручную сохранять настройки в этом профиле. При желании автоматически сохраненные настройки можно восстановить до заводских значений по умолчанию, выполнив операцию "Очистить профиль".

Изменение активного профиля пользователя

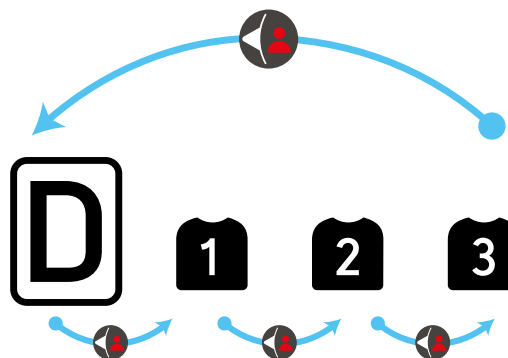

Вы можете изменить активный профиль пользователя на главном экране, нажав один раз кнопку "Влево". Активный профиль пользователя будет заключен в рамку.

При изменении профиля информация о выбранном профиле также отображается на вспомогательном индикаторе. Этот текст автоматически стирается через короткое время.

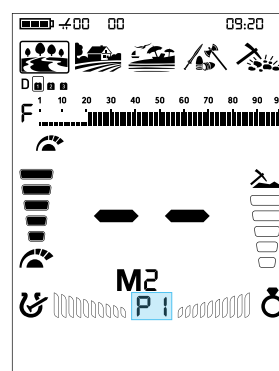

Сохранение профиля пользователя

Если вы хотите сохранить настройки, которые вы использовали при поиска в определенной месте, вы можете сохранить эти настройки в любом профиле пользователя.

1. После выбора необходимого профиля пользователя в меню Профиль пользователя нажмите и удерживайте кнопку "Влево" в течение 2,5 секунд, чтобы сохранить настройки в выбранном профиле.

Нажмите и удерживайте в течение 2,5 секунд



После сохранения профиля внутри значка профиля пользователя появляется иконка головы.

Наряду со появлением иконки головы, на Вспомогательном индикаторе отображаются буквы SP (Сохранить профиль).

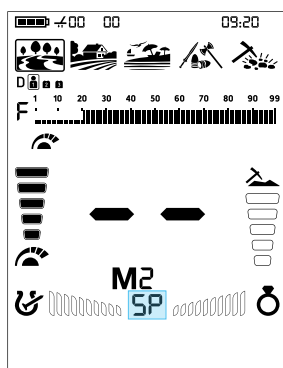

Если профиль был сохранен ранее, иконка головы уже отображается. Когда выполняется новое сохранение поверх существующего профиля, буквы SP, показанные на вспомогательном индикаторе, означают, что перезапись завершена успешно.

ВАЖНО! Общие настройки сохраняются автоматически. В профилях пользователей сохраняются настройки, относящиеся к конкретному режиму.

Очистка профиля пользователя

1. В меню Профиль пользователя с помощью кнопки "Влево" выберите сохраненный профиль, который вы хотите очистить.

Нажмите и удерживайте в течение 5 секунд

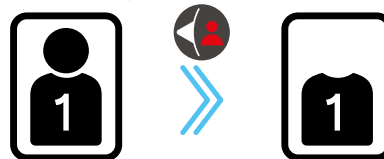

2. Очистите профиль пользователя, нажав и удерживая кнопку "Влево" в течение 5 секунд. Иконка головы в профиле пользователя исчезнет.

Чтобы очистить профиль, нажмите и удерживайте кнопку "Влево". Через 2,5 секунды на вспомогательном индикаторе отобразятся буквы SP. Если вы продолжаете удерживать кнопку, не отпуская ее, буквы SP (Очистить профиль) появятся через 5 секунд. Исчезновение иконки головы вместе с буквами SP указывает на то, что профиль был удален. Затем вы можете отпустить кнопку.

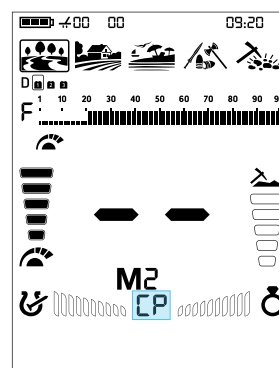

Вы можете сохранять свои любимые настройки для различных целей и объектов с помощью профиля пользователя в каждом режиме, что позволяет вам создать в общей сложности 15 различных наборов настроек детектора для всех режимов.

ФУНКЦИЯ ОТКЛЮЧЕНИЯ ЗВУКА

На главном экране нажмите и удерживайте кнопку "Быстрые настройки", чтобы отключить звук.

Значок отключения звука появится в информационной панели сверху. Вы можете включить звук, нажав и удерживая кнопку "Быстрые настройки".

Длительное нажатие

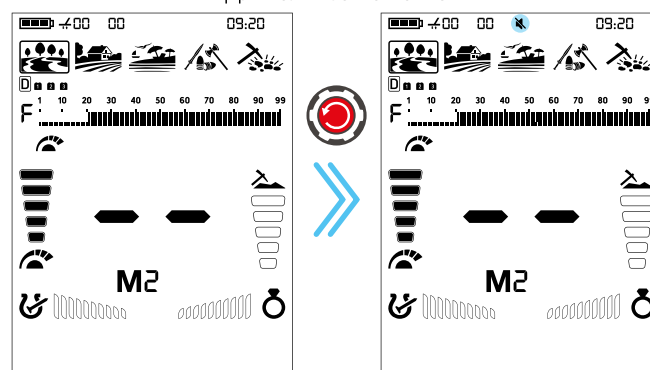

ВАЖНО! Когда уровень громкости установлен на 0, также отображается значок отключения звука.

ИДЕНТИФИКАТОР ЦЕЛИ (TARGET ID)

Идентификатор цели (Target ID) – это номер, выдаваемый металлоискателем на основе электропроводности металлов, который дает пользователю представление о том, что это может быть за цель.

Идентификатор цели отображается на экране двумя цифрами и находится в диапазоне от 01 до 99.

Шкала целевых идентификаторов The LEGEND 2 состоит из 99 строк, каждая из которых представляет 1 целевой идентификатор.

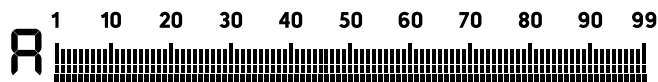

В дополнение к отображению целевого идентификатора в середине экрана, идентификатор также отмечен маленьким курсором под шкалой идентификаторов.

Диапазон значений железа составляет 1-20.

Диапазон цветных металлов составляет 21-99.

В некоторых случаях устройство может выдавать несколько идентификаторов для одной и той же цели. Другими словами, идентификаторы могут быть неустойчивыми. Это может быть вызвано несколькими факторами. Ориентация объекта, глубина залегания, чистота металла, коррозия, уровень минерализации почвы и т.д. Даже направление взмаха поисковой катушки может привести к тому, что устройство сгенерирует несколько идентификаторов.

В некоторых случаях устройство может не выдать какой-либо идентификатор. Устройство должно получить сильный и четкий сигнал от цели, чтобы выдать идентификатор. Следовательно, он может быть не в состоянии предоставить идентификатор для целей на пограничной глубине или небольших целей, даже если устройство их обнаружит.

Имейте в виду, что целевые идентификаторы являются "вероятными", другими словами, оценочными значениями, и невозможно будет точно узнать свойства объекта в грунте до тех пор, пока его не выкопают.

Идентификаторы цветных металлов, таких как медь, серебро, алюминий и свинец, высоки. Диапазон идентификаторов золота широк, поэтому идентификатор может оказаться в диапазоне металлического мусора, такого как железо, фольга, завинчивающиеся крышки и язычки. Поэтому, если вы ищете золотые цели, то ожидаемо будет выкопано некоторое количество ненужных целей.

Монеты, которые ищут по всему миру, сделаны из разных металлов и разного размера в разных географических точках и исторических эпохах. Поэтому, чтобы узнать целевые идентификаторы монет в определенной зоне, предлагается, по возможности, провести тест с образцами таких монет.

Может потребоваться некоторое время и опыт, чтобы наилучшим образом использовать функцию идентификации цели в вашей области поиска. Разные марки и модели детекторов выдают разные идентификаторы цели.

ВАЖНО! Имейте в виду, что крупные объекты будут иметь идентификаторы цели выше, чем ожидалось, даже несмотря на то, что они могут иметь меньшую проводимость.

БАЛАНС ГРУНТА

The LEGEND 2 разработан для работы без балансировки грунта на большинстве грунтов. Однако для опытных пользователей и на высокоминерализованных грунтах балансировка грунта придаст устройству дополнительную глубину и стабильность.

Баланс грунта в The LEGEND 2 может выполняться тремя способами: автоматический, ручной и отслеживание.



Баланс грунта влияет только на выбранный в данный момент режим; изменения, внесенные в одном режиме, не влияют на остальные.

Устройство может выполнять балансировку грунта в диапазоне 00-99 во всех режимах и 00-20 в режиме Пляж мультимастота MW. Баланс грунта должен выполняться отдельно для каждой из опций режима Пляж: мультимастота MD и мультимастота MW. Баланс грунта, выполненный в MD, не будет работать для MW, и наоборот.

На устройстве The LEGEND 2 в информационной области экрана можно просмотреть как установленный уровень баланса грунта, так и уровень, рассчитанный на основе измерений грунта в режиме реального времени. Измерения баланса грунта в режиме реального времени отображаются для информирования пользователя, а установленный уровень баланса грунта указывает на значение баланса грунта, на котором работает устройство.

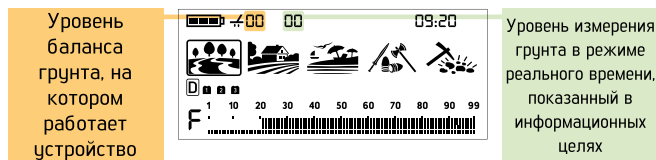

Автоматический Баланс Грунта

Автоматический баланс грунта выполняется следующим образом во всех режимах поиска:

1. Найдите место, где нет металла.
2. Удерживайте нажатой кнопку "Баланс грунта". Значок баланса грунта начнет мигать в информационной панели вверху, а значение баланса грунта будет отображаться в середине экрана. Если ранее не выполнялась балансировка грунта, это значение всегда будет равно нулю (0).





3. Начните качать поисковой катушкой вверх-вниз примерно с 15–20 см над землей до 3 см от земли плавными движениями, удерживая ее параллельно земле.

4. Продолжайте до тех пор, пока звуковой отклик от грунта не уменьшится. В зависимости от грунта обычно требуется около 2–4 движений для завершения балансировки грунта.

5. Значение баланса грунта отображается на экране в области идентификатора и на информационной панели. Чтобы убедиться в правильности балансировки грунта, выполните балансировку грунта не менее 2–3 раз и проверьте значения баланса грунта на экране. Как правило, разница между значениями не должна превышать 1–2 единицы.

6. Если вы не можете выполнить балансировку грунта, это означает, что либо земля слишком проводящая, либо не минерализованная, либо прямо под поисковой катушкой находится цель. В таком случае повторите попытку балансировки грунта в другом месте.

Ручной Баланс Грунта

Позволяет вручную изменять значение баланса грунта. Это непредпочтительный вариант в основном потому, что требует времени. Однако это будет предпочтительным вариантом в тех случаях, когда успешное балансирование грунта не может быть выполнено другими способами или требуются незначительные корректировки значений полученных автоматической балансировкой грунта.

1. Найдите чистое место без металлов.

2. Нажмите кнопку "Баланс грунта" один раз. Устройство переключится на экран баланса грунта. Текущее значение баланса грунта отображается в центре экрана. Если балансировка грунта ранее не производилась, это значение всегда будет равно нулю (0).

Нажмите один раз

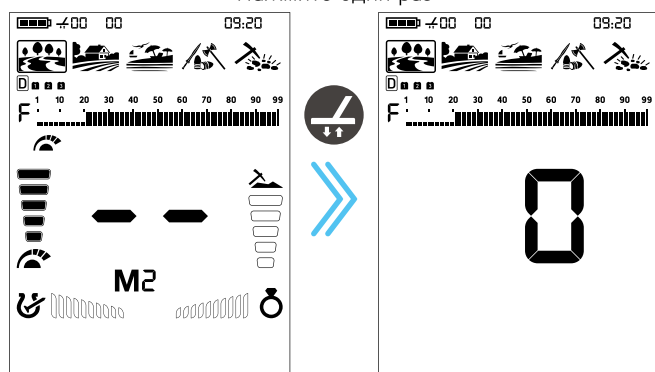

3. Вам необходимо прислушиваться к звукам отклика от грунта, чтобы выполнить ручную балансировку грунта. Начните качать поисковой катушкой вверх-вниз примерно с 15–20 см над землей до 3 см от земли плавными движениями, удерживая ее параллельно земле.

4. Если вы получаете низкий звуковой тон во время движения катушки, это означает, что вам следует увеличить значение баланса грунта с помощью кнопки "Вверх". С другой стороны, если вы получаете высокий тон, вам следует уменьшить значение баланса грунта с помощью кнопки "Вниз".

5. Продолжайте описанный выше процесс до тех пор, пока реакция грунта не будет устранена.

6. Нажмите кнопку "Баланс грунта" один раз, чтобы выйти.

Значение баланса грунта может отличаться на одиночных частотах и на мультимастоте на определенных типах грунтов.

На определенных участках звук не может быть устранен полностью. В этом случае, если шум от грунта сведен к минимуму, это означает, что баланс грунта был выполнен.

Отслеживание грунта

Устройство отслеживает изменения грунта во время обнаружения и автоматически обновляет баланс грунта. Изменения грунта, которые не видны глазу, влияют на глубину и дискриминацию детектора.

1. Чтобы активировать отслеживание грунта, нажмите кнопку балансировки грунта один раз. Устройство перейдет на экран балансировки грунта.

2. Нажмите кнопку "Пинпоинт и "Принять / Отклонить" один раз. На информационной панели рядом со значком баланса грунта появится значок отслеживания грунта.

Нажмите один раз

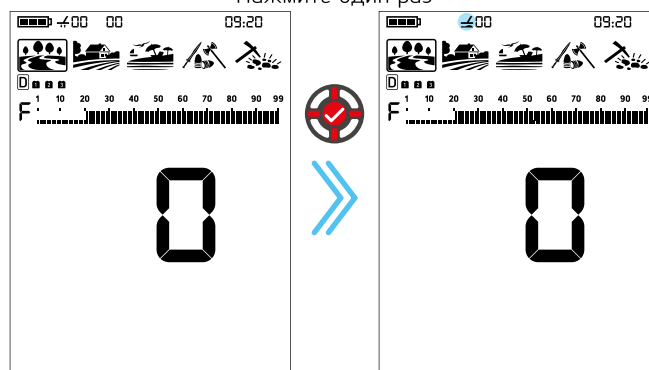

Отслеживание грунта теперь активно. Нажмите кнопку "Баланс грунта" один раз, чтобы вернуться к главному экрану.

Когда активирована функция отслеживания грунта, значок баланса грунта и цифровые значения, указывающие на уровень баланса грунта, удаляются из информационной области. Отображается значок отслеживания грунта, а в разделе, показывающем измерения баланса грунта в режиме реального времени, отображаются уровень баланса грунта, рассчитанный функцией отслеживания и на котором работает устройство.

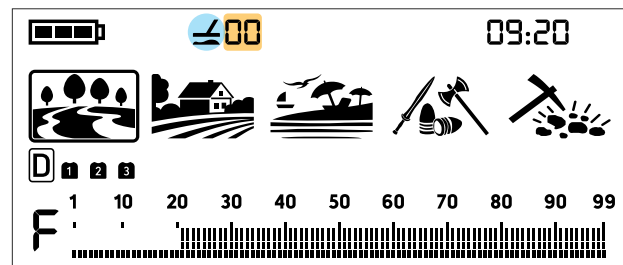

Устройство автоматически обновляет баланс грунта до тех пор, пока поисковая катушка находится над землей.

Отслеживание подходит для использования в местах, где на одном участке присутствуют различные структуры почвы, или на полях, где минерализованные породы распределены на большие расстояния друг от друга. Если вы используете отслеживание грунта в районах с интенсивным присутствием горячих пород, устройство может оказаться не в состоянии устранить влияние этих высокоминерализованных пород или вы можете пропустить более мелкие или залегающие глубже цели.

Когда активирована функция отслеживания, на экране мигает уровень баланса грунта. В режиме Реликвия, когда активирован 2-й баланс грунта при включенной функции отслеживания, уровень баланса грунта будет отображаться постоянно, чтобы избежать путаницы.

2-баланс грунта в режиме Реликвия

Из-за своей конфигурации режим Реликвия может привести к тому, что устройство будет выдавать ложные сигналы от изменения грунта и от минерализованных / горячих камней. Это может вызвать дискомфорт у пользователя во время обнаружения. Режим Реликвия предлагает пользователям функцию 2-го баланса грунта для преодоления влияния минерализованных / горячих камней, красного кирпича и других изменений грунта, которые имеют свойства, отличные от свойств грунта, который был сбалансирован. При использовании 2-го баланса грунта, в зависимости от свойств горячего камня или кирпича, в некоторых случаях может быть достигнута полная тишина при обнаружении этих ложных целей. В других случаях может быть слышен прерывистый сигнал. Прерывистые звуки указывают на то, что обнаруженная цель представляет собой минерализованный / горячий камень.

Чтобы использовать эту функцию:

1. Нажмите кнопку "Баланс грунта", чтобы получить доступ к настройке.
2. Активируйте функцию 2-го баланса, нажав кнопку "Быстрые настройки". Когда активирован 2-й баланс, на экране над буквами "Gb" появляется цифра "2".

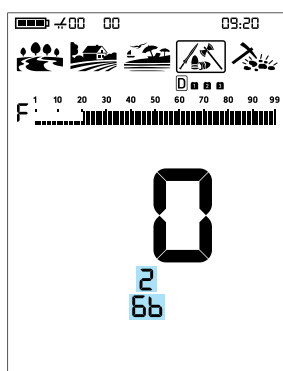

3. Вы можете выполнить 2-ю балансировку грунта, нажав и удерживая кнопку "Пинпоинт и Принять / Отклонить".

При выборе режима Реликвия 1-я и 2-я балансировка грунта могут выполняться только автоматически. Ручная балансировка грунта невозможна.

4. Вы можете снова переключиться со 2-го баланса грунта на 1-й баланс грунта, снова нажав кнопку "Быстрые настройки".

Сброс значения настройки 1-го и 2-го баланса грунта в режиме Реликвия

При выборе режима Реликвия значение баланса грунта сбрасывается путем входа в меню баланса грунта и длительного нажатия кнопки "Вверх". При удерживании кнопки нажатой, на экране отображается анимация. Чтобы сбросить значение 2-го баланса грунта, сначала активируйте 2-й баланс грунта. Сбросьте значение 2-го баланса грунта, снова нажав кнопку "Вверх".

ЛОКАЛИЗАЦИЯ ЦЕЛИ (ПИНПОИНТ)

PP Локализация цели – это определение центра или точного местоположения обнаруженной цели.

The LEGEND 2 – это детектор движения. Другими словами, вы должны перемещать поисковую катушку над целью или цель над поисковой катушкой, чтобы устройство обнаруживало цель. Режим локализации цели – это режим без движения. Устройство продолжает подавать сигнал, когда поисковая катушка остается неподвижной над целью.

При нажатии кнопки "Пинпоинт и Принять / Отклонить" неиспользуемые значки удаляются с экрана. Значок локализации цели и полоски FerroCheck™ отображаются пустыми.

В режиме локализации цели устройство продолжает выдавать идентификатор цели и выполнять дискриминацию металла.

Нажмите один раз

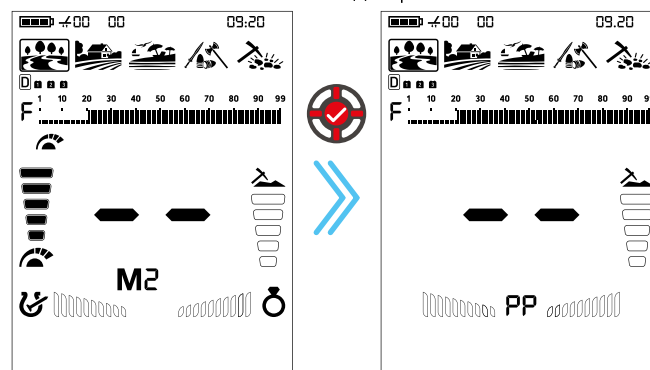

Для выполнения локализации цели:

1. После обнаружения цели переместите поисковую катушку в сторону, где нет отклика цели, и нажмите кнопку "Пинпоинт и Принять / Отклонить".
2. Медленно поднесите поисковую катушку ближе к цели и параллельно земле.
3. Звук сигнала становится сильнее и изменяется по высоте по мере приближения к центру цели, а полосы в шкале FerroCheck™ начинают заполняться снаружи внутрь.
4. Отметьте положение, при котором звук наиболее громкий, с помощью инструмента или стопы.
5. Повторите описанную выше процедуру, изменив направление движения на 90°. Действия, которые необходимо выполнить с нескольких разных направлений, сузят область поиска и предоставят вам наиболее точную информацию о местоположении цели.

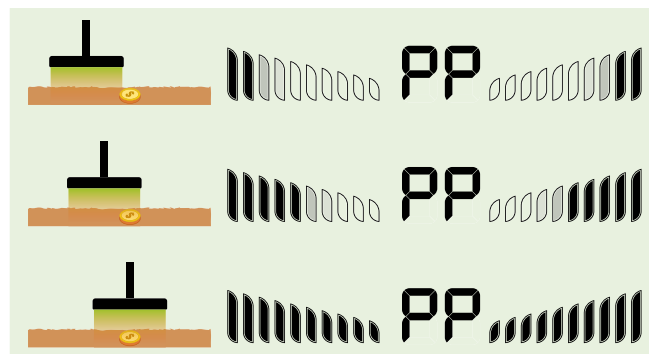

ИНДИКАТОР FERROCHECK™

 Идентификатора цели иногда бывает недостаточно. FerroCheck™ графически отображает на экране соотношение черных и цветных металлов в целях.

Функция FerroCheck™ является запатентованной технологией, разработанной Nokta, и также доступна она на устройстве The LEGEND. Она графически представляет соотношение железа и цветных металлов, содержащееся в целевом сигнале, что позволяет пользователям выполнять более точное распознавание цели.

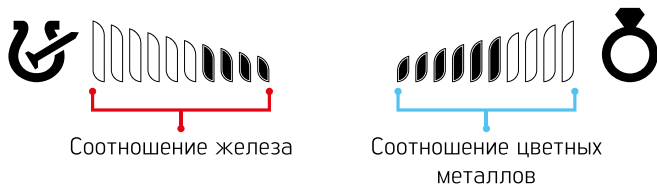

Такие цели, как большое железо, ржавые гвозди, крышки от бутылок, выдают сигналы как черных, так и цветных металлов, и эти типы целей нельзя отличить только по идентификатору цели и звуковому отклику. Эти типы целей могут генерировать цветной звуковой отклик и идентификатор цели.

ВАЖНО! Пока вы не освоитесь с этой функцией, рекомендуется выкапывать все цели. Сравнивая цели с графиками FerroCheck™, пользователи могут более продуктивно использовать эту функцию для идентификации целей.

Железная Цель

Цели только с железным сигналом будут идентифицированы как на 100% железные как в Target ID, так и в FerroCheck™, как показано ниже:

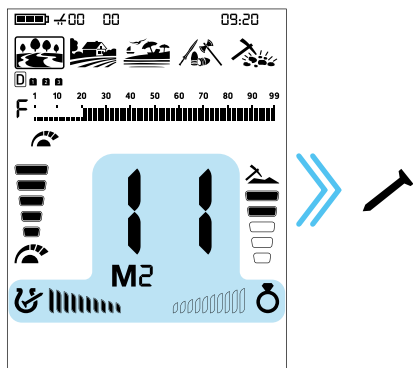

Полезная цель из цветных металлов

Цели только с цветным сигналом будут идентифицированы как на 100% цветные как в Target ID, так и в FerroCheck™, как показано ниже:

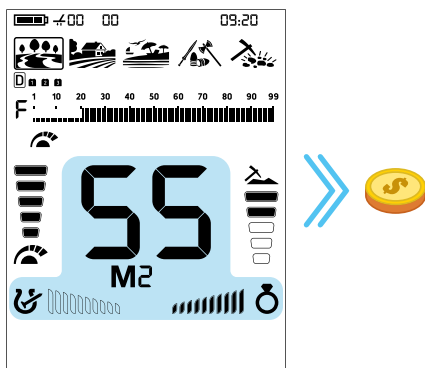

Ложная цель из цветных металлов

Когда цели, такие как крышки от бутылок, выдают идентификатор цели цветных металлов, функция FerroCheck™ идентифицирует их как сплав с содержанием железа, как показано ниже.

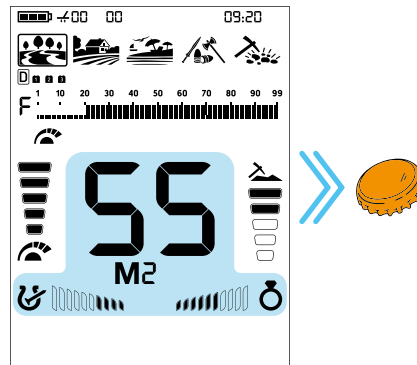

Цель генерирует идентификатор из цветных металлов. Однако у нее есть сигнал как железа так и цветных металлов.

ВАЖНО! Чтобы функция FerroCheck™ заработала, детектор должен получать сильный сигнал. Следовательно, FerroCheck™ разработан для работы с неглубокими целями.

Правильное использование FerroCheck™

Точность функции FerroCheck™ напрямую связана с правильным использованием. Поэтому, как только вы обнаружите цель, если вы хотите проверить, является ли она железной или цветной с помощью FerroCheck™, пожалуйста, обратите пристальное внимание на приведенные ниже инструкции:

1. Вы **ДОЛЖНЫ** направить катушку под большим углом к цели и выполнить широкое сканирование. Убедитесь, что поисковая катушка полностью теряет сигнал во время взмахов.
2. Вы должны обойти цель и провести катушкой над ней под разными углами, снова делая длинные взмахи.
3. Шкале железа не нужно быть заполненной полностью. Более 2 полосок достаточно для того чтобы идентифицировать цель как сплав, содержащий железо (не настоящая цель из цветных металлов).

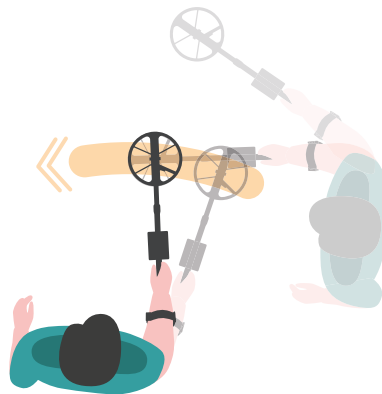
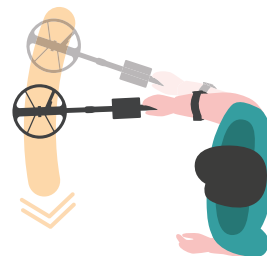

ИНДИКАТОР МИНЕРАЛИЗАЦИИ

Минерализация грунта относится к природным минералам в грунте, которые влияют на работу металлоискателя. Для металлоискателей минерализация грунта вызвана частицами железа, присутствующими в почве, и солью, содержащейся в таких средах, как влажный песок. Эти факторы делают грунт либо магнитным, либо проводящим. Оба создают ложные сигналы, маскирующие цели.

Левая сторона шкалы минерализации показывает минерализацию частицами железа, а правая сторона показывает минерализацию из-за соли.

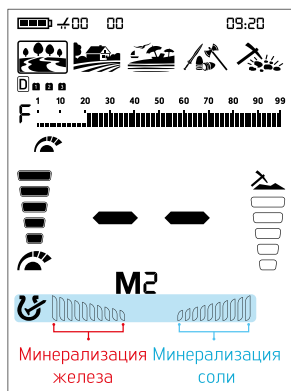

Минерализация соли работает только в мультисчастотном режиме, поэтому индикатор минерализации обновляется в соответствии с выбранной частотой.

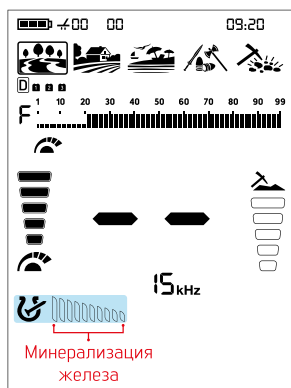

При одночастотном режиме работает только минерализация железа. При мультисчастотном режиме работают индикаторы и минерализации железа и соли.

Выбор того, что будет отображаться Индикатор FerroCheck™ или Индикатор минерализации, объясняется в разделе FerroCheck™ / Опция минерализации.

Индикатор минерализации соли был впервые в мире представлен пользователям компанией Nokta Engineering.

ГЛУБИНА ЦЕЛИ

Устройство предоставляет расчетную глубину цели в зависимости от уровня сигнала во время поиска.

Индикатор Глубины: Он показывает близость цели к поверхности на 5 уровнях во время поиска. По мере приближения цели уровни уменьшаются, и наоборот.

Определение глубины выполняется исходя из предположения, что целью является монета размером 2,5 см. Фактическая глубина зависит от размера цели. Например, детектор покажет большую глубину для цели размером меньше монеты 2,5 см и меньшую глубину для цели большего размера.

Мелкая цель

Глубокая цель



ВАЖНО! Поскольку рабочая частота устройства оказывает непосредственное влияние на само устройство, расчетная глубина может варьироваться для одной и той же цели при изменении частоты.

БЫСТРЫЕ НАСТРОЙКИ

Чтобы получить доступ к быстрым настройкам, нажмите кнопку "Вниз", кнопку "Вверх" или кнопку "Быстрые настройки" один раз. При нажатии кнопки, под шкалой идентификаторов появится панель быстрых настроек, значок выбранной настройки будет выделен рамкой, а ее значение отобразится на экране.

Нажмите один раз

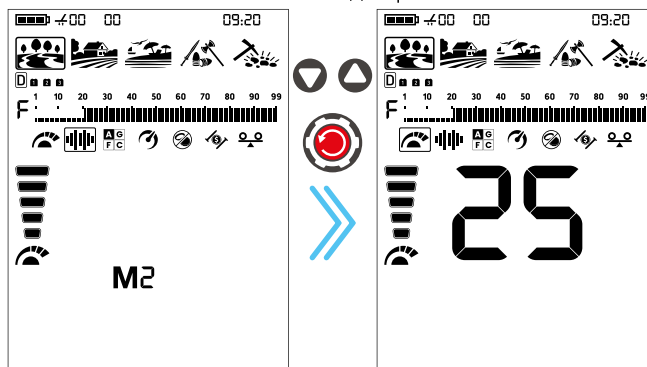

Навигация по Настройкам

Вы можете перемещаться по быстрым настройкам с помощью кнопок "Влево" и "Вправо". Выбранная быстрая настройка для удобства просмотра будет выделена рамкой и мигать.

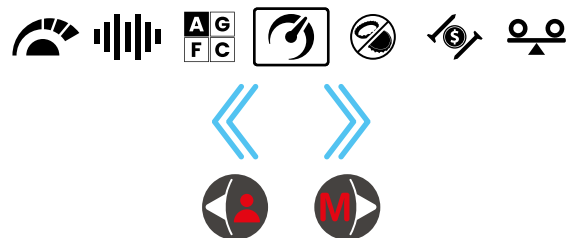

Изменение значения выбранного параметра

Вы можете изменять их значения с помощью кнопок "Вверх" и "Вниз".



Выход из меню

Чтобы выйти из быстрых настроек, нажмите кнопку "Быстрые настройки" один раз.

Нажмите один раз

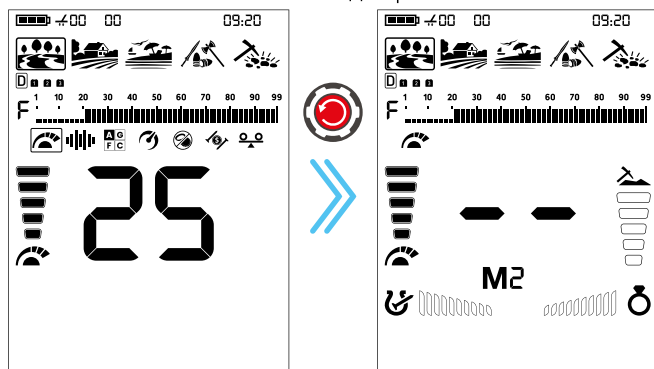

Изменение выбранной быстрой настройки на главном экране

После выхода из меню последняя выбранная быстрая настройка остается на главном экране. Если меню быстрых настроек не открыто, вы можете изменить значение выбранной быстрой настройки на главном экране с помощью кнопок "Вверх" и "Вниз". Измененная быстрая настройка будет мигать для улучшения видимости.

Меню быстрых настроек имеет два разных режима работы. По заводским настройкам по умолчанию при выходе из меню быстрых настроек остается выбранным последний измененный параметр. Если вы хотите, чтобы выбранной настройкой всегда была чувствительность, независимо от того, какая настройка использовалась последней при выходе из меню быстрых настроек, перейдите к настройке чувствительности и нажмите и удерживайте кнопку "Пинпоинт и Принять / Отклонить", пока в дополнительной области отображения не появятся буквы SS (Выбрана чувствительность). Режим работы меню быстрых настроек обновляется таким образом, чтобы при выходе из меню всегда выбирается параметр настройка чувствительности. Это изменение сохраняется в памяти устройства и остается активным даже после выключения и повторного включения устройства. Если вы хотите вернуть меню быстрых настроек к заводским настройкам по умолчанию, при которых остается выбранной последняя измененная настройка, перейдите к настройке чувствительности и нажмите и удерживайте кнопку "Пинпоинт и Принять / Отклонить", пока в дополнительной области дисплея не появятся буквы LS (Последний выбранный).

Настройки, доступные в меню быстрых настроек, отображаются в зависимости от выбранного режима, частоты и других настроек.

При выборе отдельных частот в меню быстрых настроек отображаются только первые четыре параметра быстрой настройки. Другие функции не отображаются, поскольку они предназначены исключительно для мультислот.



Когда выбран режим Реликвия, в меню быстрых настроек отображаются только первые пять быстрых настроек. Поскольку режим поиска Реликвия работает только в мультислотном режиме, опция выбора частоты не активна.



В других мультислотных режимах, за исключением режима Реликвия, есть настройка фильтра железа.



Настройка стабильности существует только в режиме Пляж.



Если после изменения быстрых настроек с помощью кнопок "Вверх" и "Вниз" ни одна кнопка не нажата, устройство автоматически выйдет из режима быстрых настроек и вернется к главному экрану.

1. Чувствительность

- Чувствительность – это настройка глубины устройства. Она также используется для устранения электромагнитных сигналов из окружающей среды и шумовых сигналов, принимаемых от грунта.
- Чувствительность состоит из 30 уровней, а значение по умолчанию равно 25.

Настройка чувствительности зависит от личных предпочтений. Однако важно установить чувствительность на максимально возможный уровень, при котором не слышно сильных фантомных сигналов, чтобы не пропустить более мелкие и глубокие цели. Например: если уровень шума подходит для поиска и одинаков на уровнях 25 и 30, то следует предпочесть 30.

ПаркПолеПляж



Реликвия Золото

Эта настройка является общей для всех режимов; изменения вступают в силу во всех режимах.

Изменение чувствительности

Откройте быстрые настройки. Используйте кнопки "Вправо" и "Влево", чтобы выбрать функцию чувствительности.



Текущее значение чувствительности будет отображено на экране.

Вы можете увеличить или уменьшить его с помощью кнопок "Вверх" и "Вниз". При каждом нажатии чувствительность регулируется шаг за шагом, при удерживании кнопок она изменяется быстро.

Вы можете выйти из меню, нажав кнопку "Быстрые настройки".

Индикатор чувствительности расположен в левой части идентификатора цели. Индикатор состоит из 5 уровней. Каждый уровень соответствует 6 единицам чувствительности.

Значения чувствительности, соответствующие каждому уровню индикатора глубины, показаны ниже:

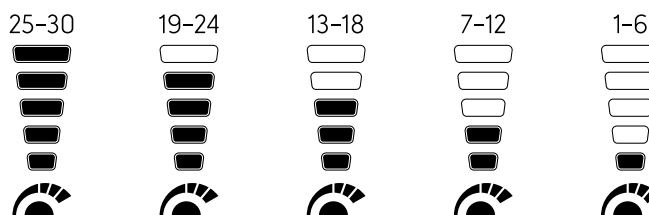

Устройство всегда запускается с последним настроенным уровнем чувствительности.

ВАЖНО! Чтобы получить максимальную производительность по глубине, устранив шум, вызванный электромагнитными помехами, попробуйте сначала сдвиг частот.

2. Частота

The LEGEND 2 предлагает мультичастотность, при которой одновременно работает широкий диапазон частот, а также 5 одиночных частот.

Изменение частоты

Откройте быстрые настройки. Используйте кнопки "Вправо" и "Влево" для настройки выбора частоты.



Вы можете легко переключаться между частотами в любое время с помощью кнопок "Вверх" и "Вниз".

Вы можете выйти из меню, нажав кнопку "Быстрые настройки".

Рекомендуется использовать мультичастотный режим во всех режимах. При выборе мультичастоты на экране появляется буква "М". При выборе одной частоты частота отображается на экране в цифровом виде.

В таблице показаны частоты, доступные в режимах поиска.

Частотный режим работы в зависимости от режима

	ПАРК	ПОЛЕ	ПЛЯЖ	РЕЛИКВИЯ	ЗОЛОТО
Мульти	✓	✓	✓	✓	✓
4 кГц	✓	✓	✗	✗	✗
10 кГц	✓	✓	✗	✗	✗
15 кГц	✓	✓	✗	✗	✗
20 кГц	✓	✓	✗	✗	✓
40 кГц	✓	✓	✗	✗	✓

ПаркПолеПляж



Частота влияет только на выбранный в данный момент режим; изменения, внесенные в одном режиме, не влияют на остальные.

Одиночные частоты

Иногда использование одиночных частот может дать преимущество перед мультичастотой. Например, если вы ищете только более крупные цели с высокой проводимостью, лучшим выбором может быть частота 4 кГц. Точно так же, если вы ищете неглубокие, тонкие ювелирные украшения, то частоты 20 кГц и 40 кГц могут дать лучшие результаты.

В областях, где имеются электромагнитные помехи, одиночные частоты могут быть менее шумными по сравнению с мультичастотой. Однако они будут менее чувствительны ко множественным целям.

4 кГц обеспечивают большую глубину, особенно для серебряных монет и реликвий большого размера, по сравнению с мульти и другими частотами, но при определенных почвенных условиях они будут шумными.

Мультичастота

Мультичастота т.е. работа на нескольких частотах одновременно, дает пользователю преимущество в охвате более широкого круга целей на всех типах грунта.

Мультичастота, по сравнению с одиночными частотами, обычно обеспечивает более точную идентификацию цели на глубине. Кроме того, она обеспечивает максимальную глубину для большого диапазона металлов различных размеров на влажном соленом песке пляжа и под водой за счет минимизации шума от грунта.

Режимы и частоты

Каждый режим поиска оптимизирован по частотам для обеспечения наилучшей производительности. Например, режимы Парк и Поле работают на всех одиночных частотах, а также на мультичастоте. С другой стороны, режим Пляж будет хорошо работать только на мультичастоте, поэтому в этом режиме нельзя выбрать отдельные частоты. Кроме того, в режиме Пляж мультичастота имеет 2 опции: влажный песок / подводный (MW) или сухой песок с низкой соленостью (MD).

^WM ^DM

Режим Золото, с другой стороны, оптимизирован для обнаружения небольших целей с низкой проводимостью, и именно поэтому более низкие одиночные частоты (4 кГц, 10 кГц и 15 кГц) не могут использоваться в этом режиме.

В отличие от других режимов, режим Парк и Поле предлагает три мультичастотных варианта: Multi-1 (M1), Multi-2 (M2) и Multi-3 (M3). M1 более чувствителен к высоким проводникам, в то время как M2 обеспечивает лучшее обнаружение низких проводников.

M3 идеально подходит для влажных и/или токопроводящих грунтов. Она уменьшает влияние влаги в грунте, которая может вызывать ложные сигналы. Это также ослабляет отклик таких целей, как уголь и алюминиевая фольга, которые выдают идентификатор цели 20-21.

M1 M2 M3



3. Маски Дискриминации

A G The LEGEND 2 предлагает пользователям расширенные **F C** настройки дискриминации для упрощения работы. Используя функции режима дискриминации, вы можете выбрать одну из 3 предустановленных масок дискриминации или 1 маску, полностью настраиваемую пользователем. В маске дискриминации каждый идентификатор может быть отклонен или принят пользователем.

Маской дискриминации по умолчанию для режимов "Парк", "Поле" и "Пляж" является "F", которая расшифровывается как "Железо отключено". В режиме Золото маской дискриминации по умолчанию является "G" - "Грунт отключен". В режиме Реликвия маской дискриминации по умолчанию является "A" - "Все Металлы".

Парк Поле Пляж Золото Реликвия
P F B Настройка дискриминации влияет только на **R G** выбранный в данный момент режим; изменения, внесенные в одном режиме, не влияют на остальные.

A Маска дискриминации Все Металлы - A
 В этом случае все идентификаторы принимаются по шкале идентификаторов (1-99). Другими словами, видны все линии на шкале, и ни один идентификатор не отклоняется. Устройство выдаст звуковой сигнал для всех металлов, а также грунта, и их идентификаторы будут отображены на экране.

B Маска дискриминации Грунт Отключен - G
 В этом случае устройство не будет принимать шум от грунта и не будет выдавать для него ни звука, ни идентификатора цели. Идентификаторы целей 1-4 отклоняются, а остальные принимаются.

F Маска дискриминации Железо отключено - F
 В этом случае устройство не будет выдавать ни звука, ни идентификатора цели для железных целей. Идентификаторы целей 1-20 отклоняются, а остальные принимаются.

C Маска дискриминации Пользовательская - C
 Этот маска позволяет пользователям создавать свой собственный шаблон дискриминации в соответствии с типом целей, которые они хотели бы принять или отклонить. Отклоненные идентификаторы будут отличаться в зависимости от режима поиска.

Принятие и отклонение идентификаторов также называются Отключение / включение идентификаторов целей.

Принятые и отклоненные по умолчанию идентификаторы в масках дискриминации для каждого режима показаны в таблице ниже:

Отклоненные и принятые идентификаторы в масках дискриминации

Режим поиска	Отклоненные идентификаторы	Принятые идентификаторы
ПАРК	1-21	22-99
ПОЛЕ	1-21	22-99
ПЛЯЖ	1-20	21-99
РЕЛИКВИЯ	1-20	21-99
ЗОЛОТО	1-20	21-99

Маски дискриминации по умолчанию по режимам

Режим поиска	Маска дискриминации
ПАРК	Железо отключено (F)
ПОЛЕ	Железо отключено (F)
ПЛЯЖ	Железо отключено (F)
РЕЛИКВИЯ	Все металлы (A)
ЗОЛОТО	Грунт отключен (G)

Изменение маски дискриминации
 Откройте быстрые настройки. Используйте кнопки "Вправо" и "Влево", чтобы выбрать настройки дискриминации.



Вы можете легко переключаться между режимами дискриминации в любое время с помощью кнопок "Вверх" и "Вниз".

Каждый раз, когда вы меняете маску дискриминации, выбранный маска отображается соответствующей буквой и рамкой в поле слева от шкалы идентификаторов цели.

Вы можете выйти из меню, нажав кнопку "Быстрые настройки".

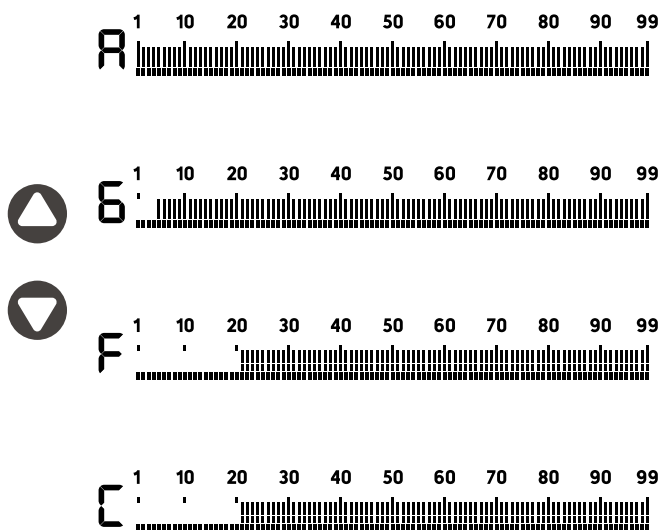

С помощью функции Отключение / включение идентификаторов целей вы можете принимать и отклонять несколько идентификаторов. Полосы для отклоненных идентификаторов будут стерты, и эта область на шкале идентификаторов будет пустой. Устройство не будет выдавать звуковых сигналов или идентификаторов для этих целей. Использование этой функции более подробно описано в разделе Отключение / включение идентификаторов целей.

4. Скорость восстановления



Параметр Скорость восстановления регулирует скорость отклика получаемого от цели.

Он позволяет осуществлять разделение между несколькими целями, находящимися в непосредственной близости.

Настройка скорости восстановления позволяет обнаруживать объекты меньшего размера среди мусора или металлических целей.

Параметр Скорость восстановления The LEGEND 2 можно настроить в диапазоне от 1 до 10, при этом 1 будет самым медленным, а 10 – самым быстрым.



Настройка скорости восстановления влияет только на выбранный в данный момент режим; изменения, внесенные в одном режиме, не влияют на остальные.

Когда скорость восстановления установлена на низкое значение, способность устройства обнаруживать цели в непосредственной близости друг от друга снижается, но увеличивается глубина обнаружения.

Аналогично, высокое значение скорости восстановления (например, 10) увеличивает способность устройства обнаруживать цели в непосредственной близости друг от друга, но уменьшает глубину обнаружения.

Рекомендуется потренироваться с различными металлами, расположенными близко друг к другу, прежде чем начинать использовать эту настройку.

Настройка скорости восстановления

1. Откройте быстрые настройки. Используйте кнопки "Вправо" и "Влево", чтобы выбрать функцию скорость восстановления. Текущее значение будет отображаться на экране.



2. Измените значение скорости восстановления с помощью кнопок "Вверх" и "Вниз".

3. Нажмите кнопку "Быстрые настройки" один раз, чтобы вернуться к главному экрану.



ВАЖНО! Увеличение скорости восстановления способствует уменьшению вероятности пропуска целей при более высокой скорости проводки. Увеличение скорости восстановления при той же скорости проводки может снизить шум от грунта, но уменьшит глубину обнаружения.

Уровни скорости восстановления по умолчанию в зависимости от режима

Режим поиска	Скорость восстановления
ПАРК	5
ПОЛЕ	5
ПЛЯЖ	6
РЕЛИКВИЯ	5
ЗОЛОТО	5

5. Игнорирование бутылочных крышек



Крышки от бутылок являются нежелательной целью. Металлоискатели в основном определяют их как объекты из цветных металлов. С настройкой Игнорирование бутылочных крышек вы сможете дискриминировать крышки от бутылок как железо.

Настройка Игнорирование бутылочных крышек может быть установлена в диапазоне от 0 до 8, а значение по умолчанию равно 0. Эта настройка работает только на мультимастоте.

Настройка игнорирования бутылочных крышек

Откройте быстрые настройки. Используйте кнопки "Вправо" и "Влево", чтобы выбрать настройку Игнорирование бутылочных крышек / игнорирование железа в режиме Реликвия. На экране будет отображаться текущее значение параметра Игнорирование бутылочных крышек.



Вы можете изменить значение настройки Игнорирование бутылочных крышек в диапазоне от 1 до 8 с помощью кнопок "Вверх" и "Вниз". При значении 0 эта функция отключена.

Вы можете выйти из меню, нажав кнопку "Быстрые настройки".

5.1. Игнорирование железа в режиме Реликвия



Режим Реликвия, как и режим Золото, выдает сигналы как для цветных, так и для железных целей путем изменения частоты звука в соответствии с силой принимаемого сигнала. Чтобы различать цели из железа, особенно те, которые расположены ближе к поверхности, в зависимости от силы сигнала, получаемого от цели из железа, устройство выдает более низкий тон, чем у целей из цветных металлов, с частотой, изменяющейся в зависимости от силы сигнала.

Вы можете настроить значение игнорирования железа в диапазоне от 0-5 до 0, которое является значением по умолчанию.

При увеличении этого значения возрастает вероятность появления тона железа для глубоких целей из цветных металлов.

Настройка Игнорирования железа

В режиме Реликвия откройте быстрые настройки. Используйте кнопки "Вправо" и "Влево", чтобы выбрать настройку Игнорирование бутылочных крышек / игнорирование железа в режиме Реликвия. На экране отобразится текущее значение параметра Игнорирование железа в режиме Реликвия.



Вы можете изменить значение игнорирования железа в диапазоне от 1 до 5 с помощью кнопок "Вверх" и "Вниз". При значении 0 эта функция отключена.

Вы можете выйти из меню, нажав кнопку "Быстрые настройки".

6. Фильтр железа

 Фильтр железа позволяет обнаруживать желаемые объекты из цветных металлов замаскированных железом в замусоренных местах.

Настройка фильтра железа работает только в мультисигнальном режиме и может регулироваться между уровнями 1 и 9.

Эта настройка недоступна в режиме Реликвия.

Уровень 9 пригодится при попытке дискриминировать некоторые нежелательные средние проводники такие как патроны для дробовика как железо.

Более низкое значение настройки Фильтр железа увеличивает вероятность того, что цели из железа будут классифицированы как цели из цветных металлов, и наоборот.

Настройка фильтра железа

Когда устройство работает в мультисигнальном режиме, откройте быстрые настройки. Используйте кнопки "Вправо" и "Влево" для выбора настройки Фильтр железа. На экране отобразится текущее значение Фильтра железа.



Вы можете изменить значение параметра Фильтр железа с помощью кнопок "Вверх" и "Вниз".

Вы можете выйти из меню, нажав кнопку "Быстрые настройки".

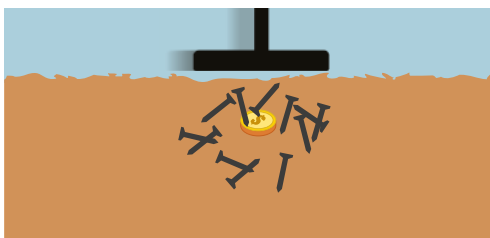

Значения Фильтра железа по умолчанию в зависимости от режима

Режим поиска	Фильтр Железа
ПАРК	3
ПОЛЕ	3
ПЛЯЖ	1
РЕЛИКВИЯ	-
ЗОЛОТО	3

7. Стабильность в режиме Пляж

 С помощью этой настройки вы можете свести к минимуму помехи от грунта и ложные сигналы на пляже для более комфортного обнаружения целей.

Стабильность может быть установлена в диапазоне от 1 до 5. Значение по умолчанию равно 5. Уровень 5 обеспечит максимальную стабильность. Однако по мере повышения стабильности сигнал от целей с низкой проводимостью, таких как золото с идентификатором 21, может уменьшаться, и вероятность пропуска этих металлов возрастает. Эта настройка не влияет на проводники среднего и высокого уровня.

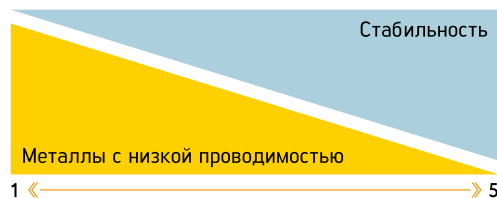

Настройка Стабильности в режиме Пляж

В режиме пляжа откройте быстрые настройки. Используйте кнопки "Вправо" и "Влево", чтобы выбрать функцию стабильности. На экране отобразится текущее значение стабильности.



Используйте кнопки "Вверх" и "Вниз", чтобы изменить значение настройки стабильности.

Нажмите кнопку "Быстрые настройки", чтобы выйти из меню.

ВАЖНО! В некоторых местах 4-й уровень настройки стабильности может обеспечивать лучшую стабильность, чем 5-й. Это связано с соленостью воды.

НАСТРОЙКИ

Чтобы войти в меню настроек, нажмите кнопку "Питание / Настройки" один раз. После нажатия кнопки все настройки будут отображены в нижней части экрана. Выбранная настройка будет показана в рамке, а ее значение отобразится на экране.

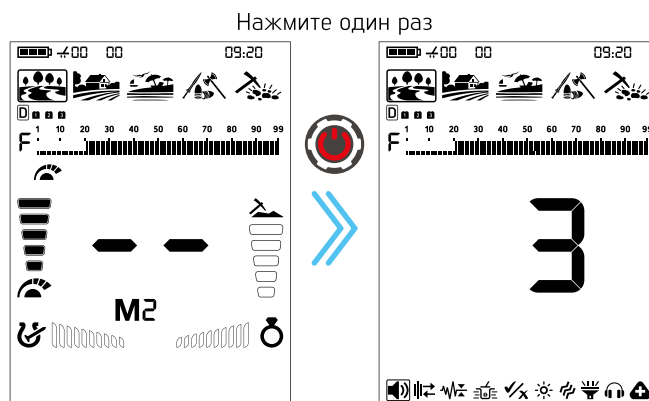

Навигация по Настройкам

Вы можете перемещаться по настройкам с помощью кнопок "Вправо" и "Влево". Выбранная настройка будет мигать для удобства просмотра.

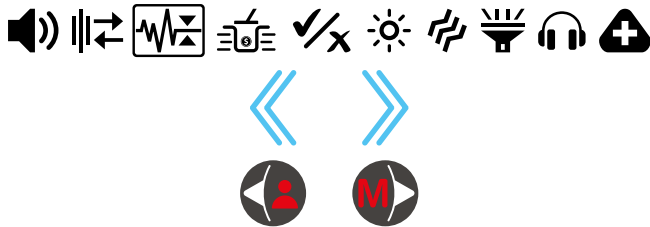

Настройка параметра

Вы можете настроить значение параметра с помощью кнопок "Вверх" и "Вниз".



Выход из меню Настроек

Нажмите кнопку "Питание / Настройки" один раз, чтобы выйти из меню настроек.

Нажмите один раз

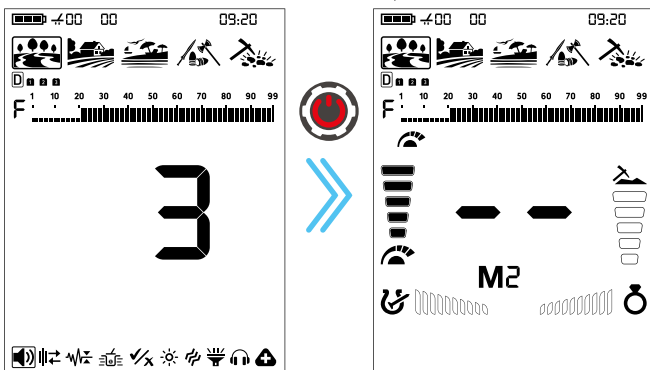

1. Уровень громкости



Эта настройка позволяет регулировать общий уровень громкости устройства.

Настройка уровня громкости состоит из 10 уровней и по умолчанию установлена на 7. При выключении и включении устройства настройка начнется с последнего выбранного вами уровня громкости.

ПаркПолеПляж



Эта настройка является общей для всех режимов: изменения вступят в силу во всех режимах.

Настройка громкости

1. Нажмите кнопку "Питание / Настройки" один раз. Выберите настройку Уровень громкости с помощью кнопок "Влево" и "Вправо". Текущее значение отобразится на экране.



2. Измените уровень громкости с помощью кнопок "Вверх" и "Вниз".

3. Нажмите кнопку "Питание / Настройки" один раз, чтобы вернуться к главному экрану.

Поскольку уровень громкости влияет на энергопотребление, мы рекомендуем вам не увеличивать его больше, чем необходимо.

ВАЖНО! Когда вы изменяете громкость устройства с помощью этой настройки, громкость зон металлов, установленных с помощью настройки Громкость тона, также пропорционально изменяется.

2. Сдвиг частоты



Используется для устранения электромагнитных помех, которые устройство получает от другого детектора, работающего поблизости в том же диапазоне частот, или из окружающей среды (высоковольтные линии электропередачи, базовые станции сотовой связи, беспроводные радиостанции и другие электромагнитные устройства).

Доступно 19 каналов для всех частот, включая мультичастоты. Канал по умолчанию равен 10.

ПаркПолеПляж



Сдвиг частоты влияет только на выбранный в данный момент режим и частоту; изменения, внесенные в одном режиме, не влияют на другие режимы или частоты.

Если при поднятии поисковой катушки в воздух возникает слишком много шума, это может быть вызвано местными электромагнитными сигналами или высоким уровнем чувствительности.

Чтобы добиться максимальной глубины и уменьшить шум, вызванный электромагнитными помехами, попробуйте изменить частоту, прежде чем снижать чувствительность.

Детекторы могут становиться шумными из-за электрических помех и могут работать неустойчиво с потерей глубины или нестабильной идентификацией целей. Настройка сдвига частоты позволяет немного изменить частоту передачи детектора для устранения нежелательных шумов.

Сдвиг частоты в The LEGEND 2 может быть выполнен двумя способами: ручным и автоматическим.

При ручном сдвиге частоты оператор прослушивает каждый канал и выбирает тот, который имеет наименьший уровень шума.

В автоматическом режиме устройство сканирует все каналы и само выбирает наименее шумный. Эту функцию также часто называют шумоподавлением.

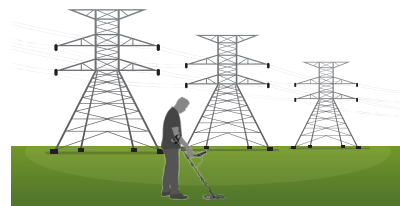

Изменение частоты

1. Держите катушку неподвижно и подальше от земли.



2. Нажмите кнопку "Питание / Настройки" один раз. Выберите настройку Сдвиг частоты с помощью кнопки "Вправо" и "Влево". На экране отобразится текущий канал.

Ручное

1. Используя кнопки "Вверх" и "Вниз" пройдите по частотным каналам.

2. Выберите тот, который, по вашему мнению, вызывает наименьшие помехи.

Автоматическое

1. Перед выполнением шумоподавления поднимите устройство в воздух, как показано на рисунке, и удерживайте его неподвижно до завершения процесса.



2. Нажмите кнопку "Пинпоинт и Принять / Отклонить" один раз.

3. Устройство начнет сканирование всех каналов, и во время сканирования на экране будет отображаться анимация сканирования.

4. По завершении процесса отображается автоматически выбранный номер канала и раздается звуковой сигнал подтверждения.

Нажмите кнопку " Питание / Настройки" один раз, чтобы вернуться к главному экрану.

ВАЖНО! Автоматический сдвиг частоты выбирает самый тихий канал на основе различных критериев. В некоторых случаях выбранный канал все еще может создавать некоторый шум.

3. Подавитель грунта



Эта настройка используется для устранения ложных сигналов от грунта на сложной местности. Ее можно использовать как с мультимастотой, так и с одиночными частотами. Рекомендуется оставить эту настройку в выключенном положении, если в этом нет необходимости.

Вы можете отрегулировать значение подавителя грунта в диапазоне от 0-8 до 0, которое является значением по умолчанию.

Настройка подавителя грунта

1. Нажмите кнопку "Питание / Настройки" один раз. Используйте кнопки "Вправо" и "Влево", чтобы выбрать настройку подавителя грунта. На экране отобразится текущее значение подавителя грунта.



2. Используйте кнопки "Вверх" и "Вниз", чтобы выбрать значение подавителя грунта в диапазоне от 1 до 8. При значении 0 эта функция отключена.

4. Идентификатор глубоких целей



Эта функция позволяет глубинные цветные цели, которые маскируются или обнаруживаются как железо, идентифицировать как цветные.

Вы можете настроить значение идентификатора глубоких целей в диапазоне от 1-3 до 3 – это значение по умолчанию.

Эта функция может использоваться во всех режимах (кроме режима Реликвия), как с мультимастотой, так и с одиночными частотами.

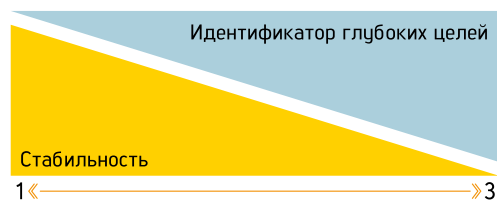

Настройка идентификатора глубоких целей

Нажмите кнопку "Питание / Настройки" один раз. Используйте кнопки "Вправо" и "Влево" для выбора настройки идентификатора глубоких целей. На экране отобразится текущее значение идентификатора глубоких целей.



Используйте кнопки "Вверх" и "Вниз", чтобы настроить значение идентификатора глубоких целей в диапазоне от 1 до 3.

5. Отключение / включение идентификаторов целей



На устройстве The LEGEND 2 идентификаторы цели варьируются от 1 до 99, и каждый идентификатор представлен отдельной полосой на шкале идентификаторов. Это обеспечивает пользователям точный контроль над каждым отдельным идентификатором. С помощью функции Отключение / включение идентификаторов целей пользователи могут принять или отклонить любой желаемый идентификатор.

Формирование Маски Дискриминации

Нажмите кнопку "Питание / Настройки" один раз. Используйте кнопки "Вправо" и "Влево" для выбора настройки Отключение / включение идентификаторов целей.

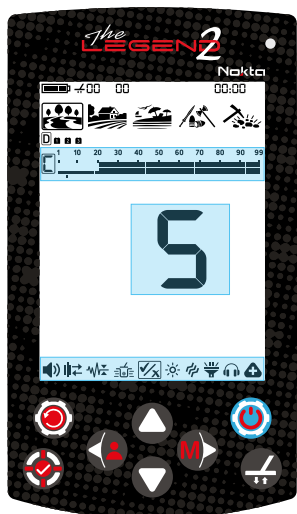

Независимо от того, какой шаблон маски дискриминации выбран, при выборе функции Отключение / включение идентификаторов целей устройство автоматически переключается на маску дискриминации Пользовательская (С), и выбранная маска дискриминации, отображаемая рядом со шкалой идентификаторов, выделяется рамкой.

Существует два варианта создания маски дискриминации Пользовательская: ручной и автоматический.

Ручное Отключение / включение идентификаторов целей:

Удерживайте катушку неподвижно. На экране отобразится последний идентификационный номер цели, оставшийся на экране, и курсор в форме стрелки появится под шкалой идентификатора цели. В ручном режиме выбор идентификатора цели может производиться один за другим и последовательно.

Выбор единичного целевого идентификатора:

1. Перемещайте курсор с помощью кнопок "Верх" и "Вниз". При каждом нажатии кнопки целевые идентификационные номера на экране будут меняться. Выберите идентификатор, который вы хотите включить или отключить.

2. Нажмите кнопку "Пинпоинт и Принять / Отклонить". Если выбранный идентификатор отключен, он будет включен; если он включен, он будет отключен. Вы можете отслеживать изменения на шкале целевого идентификатора.

Последовательный выбор идентификатора цели:

1. Нажмите кнопку "Быстрые настройки". Это активирует последовательный выбор идентификатора цели. Используя кнопки "Вверх" и "Вниз", перемещайте курсор. Отклоненные идентификаторы целей принимаются, а выбранные идентификаторы целей отклоняются.

Когда настройка активирована, на экране отображаются буквы "Со".

Со: Последовательный

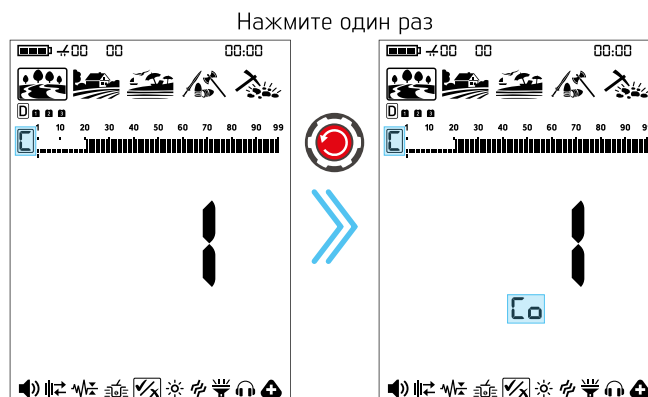

2. После того, как вы внесете желаемые изменения, нажатие кнопки "Быстрые настройки" отключит последовательный выбор целевого идентификатора.

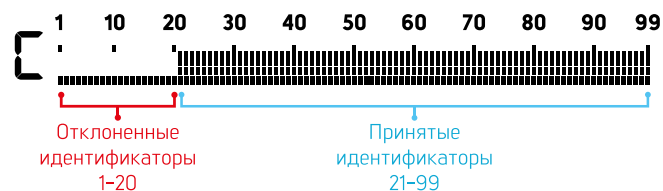

Автоматическое Отключение / включение идентификаторов целей:

1. В настройках Отключение / включение идентификаторов целей проведите поисковой катушкой над металлом, идентификатор которого вы хотите отклонить. Курсор под шкалой идентификатора цели и значение идентификатора цели указывают на идентификационный номер, который вы хотите принять или отклонить.

2. Проведите поисковой катушкой так, чтобы получить значение идентификатора цели, затем нажмите кнопку "Пинпоинт и Принять / Отклонить", чтобы принять идентификатор цели, если он отклонен, или отклонить, если он был принят.

Автоматическое Снижение Чувствительности

Во время автоматической работы, если значения идентификатора слишком сильно колеблются, нажмите кнопку "Баланс грунта", чтобы временно снизить уровень чувствительности. Это упрощает процесс включения / выключения идентификатора.

В настройках включения / выключения идентификатора нажатие кнопки "Баланс грунта" автоматически снижает уровень чувствительности. На экране отображаются буквы "LS".

LS: Низкая чувствительность

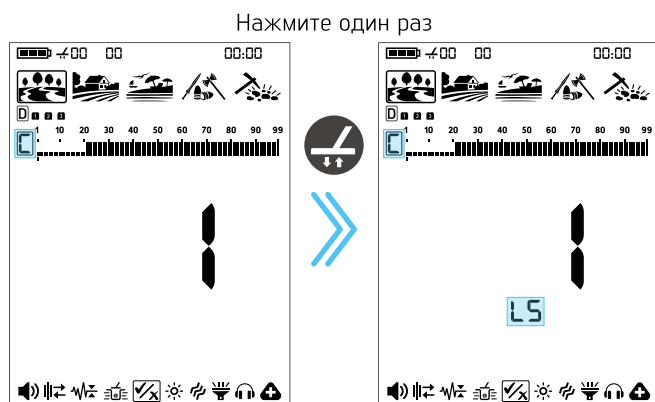

Когда активированы обе функции Автоматическое снижение чувствительности и Последовательный выбор идентификатора цели, экран выглядит так, как показано ниже:



The LEGEND 2 не воспроизводит звук для отклоненных целей, но отображает значения их идентификаторов на экране в настройках Отключение / включение идентификаторов целей.

Когда вы повторно входите в настройку Отключение / включение идентификаторов целей, курсор и идентификатор цели остаются в их последнем положении.

Вы можете нажать кнопку "Питание / Настройки", чтобы выйти из меню.

ВАЖНО! При выходе из настройки Отключение / включение идентификаторов целей выбранная в данный момент маска дискриминации остается активной. Если вы хотите переключиться на маску дискриминации Пользовательская "С", вы можете изменить маску дискриминации в быстрых настройках.

6. Подсветка экрана и клавиатуры

 Эта функция позволяет вам регулировать уровень подсветки экрана в соответствии с вашими личными предпочтениями.

Оно находится в диапазоне от 0 до 5 и от A1 до A5. При уровне 0 подсветка выключена. При 1-5 уровнях подсветка будет гореть непрерывно. На уровнях A1-A5 он загорается только на короткий промежуток времени при обнаружении цели или во время навигации по меню, а затем гаснет.

ПаркПолеПляж
P F B
R G
Реликвия Золото

Эта настройка является общей для всех режимов; изменения вступают в силу во всех режимах.

Настройка подсветки клавиатуры

Когда выбрана настройка подсветки экрана, вы можете включить или выключить подсветку клавиатуры, нажав кнопку "Пинпоинт и Принять / Отклонить".

Непрерывная работа подсветки влияет на энергопотребление, что не рекомендуется. При выключении и повторном включении устройства настройка подсветки восстанавливается до последнего сохраненного значения.

Настройка подсветки

1. Нажмите кнопку "Питание / Настройки" один раз и используйте кнопки "Вправо" и "Влево" для выбора настройки подсветки экрана.



2. Измените уровень подсветки с помощью кнопок "Вверх" и "Вниз".

3. Нажмите кнопку "Питание / Настройки" один раз, чтобы вернуться к главному экрану.

Когда подсветка включена, значок подсветки будет отображаться в информационной строке в верхней части экрана.



7. Вибрация



Эта функция обеспечивает обратную связь с пользователем, создавая эффект вибрации при обнаружении цели.

Его можно использовать независимо или вместе со звуковым сигналом. Когда звук отключен, все отклики во время обнаружения цели предоставляются пользователю только в виде вибрации.

Для настройки вибрации можно установить значение 0 (Выкл.) или 1 (Вкл.). При значении 0 вибрация отключается. Величина силы вибрации может варьироваться в зависимости от глубины нахождения цели и скорости сканирования.



Эта настройка является общей для всех режимов; изменения вступают в силу во всех режимах.

Когда вы выключаете и включаете устройство, оно запускается с последним выбранным вами уровнем вибрации.

Настройка вибрации

1. Нажмите кнопку "Питание / Настройки" один раз. Выберите настройку вибрации с помощью кнопок "Вправо" и "Влево". Текущее значение отобразится на экране.



2. Измените уровень с помощью кнопок "Вверх" и "Вниз".

3. Нажмите кнопку "Питание / Настройки" один раз, чтобы вернуться к главному экрану.

Когда вибрация включена, значок вибрации будет отображаться в информационной строке в верхней части экрана.



Даже если вибрация включена, она не будет выдавать отклик от целей, пока Вы находясь в меню настроек.

8. Светодиодный фонарик



Используйте эту настройку для включения фонарика, которая освещает зону поиска ночью или в условиях низкой освещенности.

Светодиодный фонарик не работает, когда устройство выключено. Рекомендуется включать его только при необходимости, поскольку при его работе расходуется заряд аккумулятора.

Для настройки светодиодного фонарика можно установить значение 0 (выкл.) или 1 (вкл.). Светодиодный фонарик будет выключен при каждом включении устройства.

Включение / выключение светодиодного фонарика

1. Нажмите кнопку "Питание / Настройки" один раз. Выберите настройку светодиодный фонарик с помощью кнопок "Вправо" и "Влево". На экране отобразится текущее значение: 0 (выкл.) или 1 (Вкл.).



2. Включите / выключите фонарик с помощью кнопок "Вверх" и "Вниз".

3. Нажмите кнопку "Питание / Настройки" один раз, чтобы вернуться к главному экрану.

Когда светодиодный фонарик включен, значок фонарика будет отображаться в информационной строке в верхней части экрана.



ПАРАМЕТРЫ ЗВУКА



Этот параметр используется для выбора аудиовыхода.

Чтобы выбрать аудиовыход, выберите настройку Параметры звука в меню "Настройки". При выборе этой настройки на экране отображаются три различных варианта аудиовыхода. Вы можете изменить параметр вывода звука с помощью кнопок "Вверх" и "Вниз". По умолчанию вывод звука осуществляется на динамик.

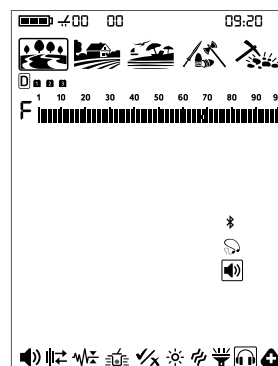

1. Динамик



Когда выбран значок динамика в настройках параметров звука, звук воспроизводится через динамик устройства.

2. Наушники с костной проводимостью



Когда выбран значок наушников с костной проводимостью в настройках параметров звука, звук воспроизводится через наушники с костной проводимостью.

ВАЖНО! Когда выбран аудиовыход для наушников с костной проводимостью, убедитесь, что наушники с костной проводимостью подключены. Если наушники с костной проводимостью не подключены, вы не получите никаких звуков от детектора.

3. Bluetooth® Наушники



Когда выбран значок Bluetooth® в настройках звука, The LEGEND 2 включает Bluetooth® и переходит в режим сопряжения. В режиме сопряжения значок Bluetooth® мигает.

Устройство выполнит поиск наушников, с которыми оно было сопряжено изначально, и попытается подключиться к ним. Это предотвратит подключение устройства к другим устройствам Bluetooth®, когда включена настройка Bluetooth®. Если вы хотите выполнить сопряжение устройства с другими наушниками Bluetooth® (отличными от тех, с которыми оно было сопряжено изначально), вы должны удалить их из памяти.

После сопряжения с любыми наушниками Bluetooth® (Nokta BT Headphones или другими) на информационной панели отобразится один из приведенных ниже значков:

Подключенные наушники автоматически выключатся, если в течение 14 минут с устройства не будет передаваться звук.

✖ Подключены стандартные наушники Bluetooth®.

✖🔊 Подключены наушники aptX™ с низкой задержкой.

При установлении сопряжения с наушниками Bluetooth®, если выбран один из приведенных выше значков, звук передается только через наушники Bluetooth®.

Для получения более подробной информации о наушниках Nokta BT, пожалуйста, прочтите инструкции, прилагаемые к наушникам.

Удаление сопряженных наушников из памяти

При длительном нажатии кнопки "Пинпоинт и Принять / Отклонить" в режиме настройки Bluetooth® буквы "Fd" будут отображаться на экране в течение 2 секунд, а список наушников, которые были сопряжены с устройством ранее, будет удален. Если после этого вы захотите подключить другие наушники, вам необходимо будет снова следовать инструкциям по сопряжению.

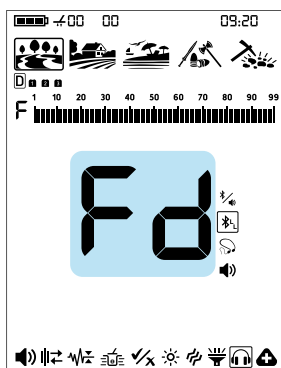

4. Несколько аудио выходов



Когда в настройках параметров звука выбран значок Bluetooth® и установлено подключение наушников Bluetooth®, становится активной опция вывода звука как через наушники Bluetooth®, так и через динамик устройства. В этом режиме звук передается одновременно через наушники Bluetooth® и динамик устройства.

5. Проводные наушники

Используя дополнительный кабель-адаптер для наушников, вы можете подключить к устройству проводные наушники и использовать их. Когда к устройству подключены проводные наушники, на дисплее появится значок наушников.

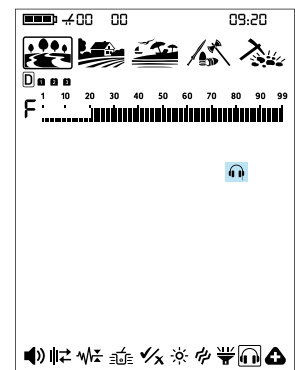
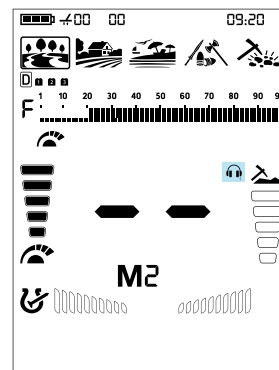

Когда подключены проводные наушники (определяется автоматически) настройки звука нельзя изменить вручную. Чтобы переключиться на другие настройки звука, отключите проводные наушники.

ДОПОЛНИТЕЛЬНЫЕ НАСТРОЙКИ

 Меню дополнительных настроек содержит девять различных настроек. Семь из них относятся к звуку. Настройка часов и опция FerroCheck™ / Индикатор минерализации также расположены в этом меню. Когда этот параметр выбран, на экране отображаются настройки, включенные в меню Дополнительных настроек.

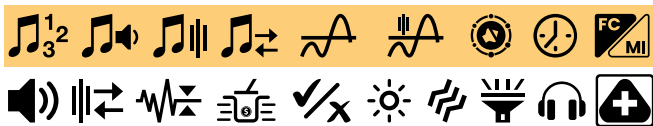

Нажмите кнопку "Вверх" один раз, чтобы войти в меню дополнительных настроек. Нажмите кнопку "Быстрые настройки" один раз, чтобы выйти из меню дополнительных настроек.

В меню дополнительных настроек все функции отображаются в режимах "Парк", "Поле" и "Пляж". Однако опции, доступные в режимах "Реликвия" и "Золото", отличаются.

Меню Дополнительные настройки в режиме Реликвия:



Меню Дополнительные настройки в режиме Золото:

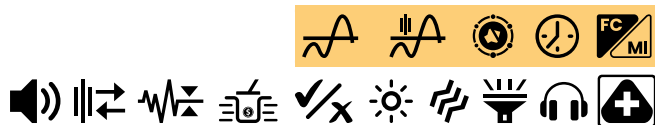

1. Количество тонов

 The LEGEND 2 разделяет шкалу идентификаторов целей на несколько зон, позволяя пользователю изменять тон для целей, попадающих в каждую зону.

Изменяя количество тонов, вы можете решить, на сколько зон вы будете делить шкалу идентификаторов. Благодаря этой функции вы можете назначить один и тот же тон для всех целевых объектов или разные тона для каждого целевого идентификатора.

Вы можете задать количество тонов как 1, 2, 3, 4, 6, 99 или P (Переменный тон).

Парк Поле Пляж Настройка количества тонов влияет только на выбранный в данный момент режим; изменения, внесенные в одном режиме, не влияют на остальные.
Реликвия Золото

Количество тонов для режимов Золото и Реликвии равно 1 и не может быть изменено.

Настройка количества тонов

1. Нажмите кнопку "Питание / Настройки" один раз. Выберите Дополнительные настройки с помощью кнопок "Вправо" и "Влево".

2. Нажмите кнопку "Вверх" один раз, чтобы получить доступ к дополнительным настройкам.

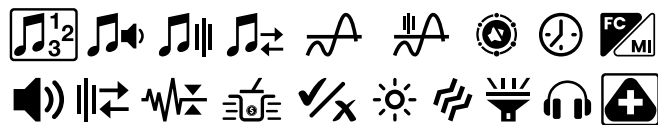

3. С помощью кнопок "Вправо" и "Влево" выберите настройку количества тонов. Выбранная настройка будет показана в рамке.

4. На экране отобразится текущее количество тонов. Выберите количество тонов с помощью кнопок "Вверх" и "Вниз".

5. Чтобы вернуться к главному экрану, нажмите кнопку "Питание / Настройки" один раз.

1-Тон

Шкала идентификатора цели не разделена ни на какие зоны, следовательно, существует только однотональная зона. The LEGEND 2 генерирует одинаковую громкость тона и частоту тона для всех целей.

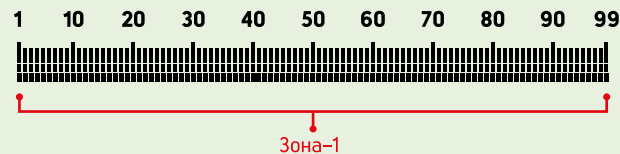

2-Тона

Шкала целевого идентификатора разделена на 2 зоны: для черных и цветных металлов. Точка по умолчанию, разделяющая эти 2 зоны, зависит от выбранного режима поиска (см. Ниже) и может быть изменена с помощью настройки Прерывание тона. Громкость и частоту тонального сигнала можно регулировать для каждой зоны.

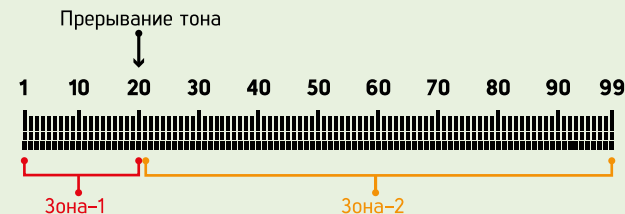

3-Тона

Шкала целевого идентификатора разделена на 3 зоны. Громкость и частоту тона можно регулировать для каждой зоны.

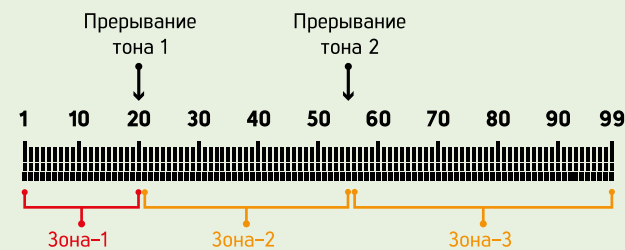

4-Тона

Шкала целевого идентификатора разделена на 4 зоны. Громкость и частоту тона можно регулировать для каждой зоны.

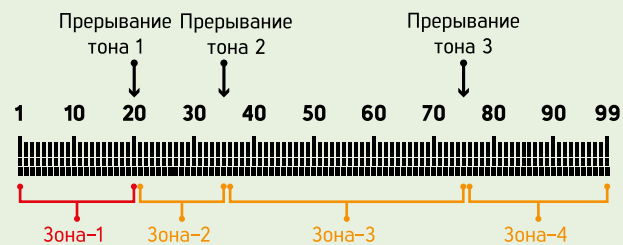

6-Тонов

Шкала целевого идентификатора разделена на 6 зон. Громкость и частоту тона можно регулировать для каждой зоны.

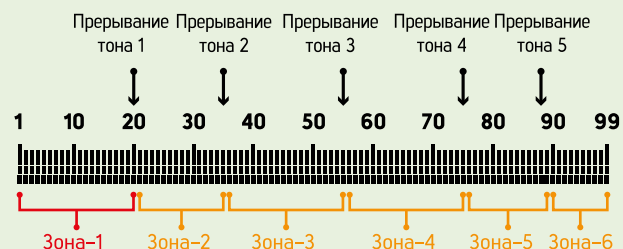

99-Тонов

Так же, как и 2-тональная, целевая идентификационная шкала разделена на 2 зоны: для черных и цветных металлов. Точка по умолчанию, разделяющая эти 2 зоны, зависит от выбранного режима поиска (см. ниже) и может быть изменена с помощью настройки Прерывания тона.

Громкость и частоту тона можно регулировать для каждой зоны.

Разница между 2-тональным и 99-тональным режимами заключается в том, что 99-тональный режим генерирует отдельный звуковой сигнал с разной частотой для каждого целевого идентификатора.

Устройство генерирует низкочастотные сигналы для черных металлов и средне- и высокочастотные сигналы для цветных металлов.

Для получения дополнительной информации, пожалуйста, обратитесь к настройке Частота звукового сигнала.

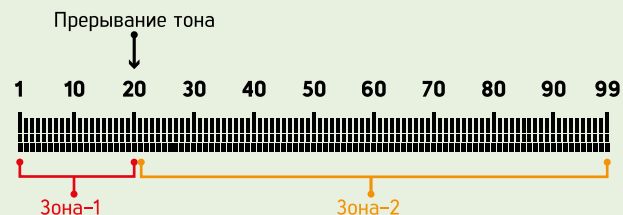

Переменный тон

Так же, как и 2-тональная, целевая идентификационная шкала разделена на 2 зоны: для черных и цветных металлов. Точка по умолчанию, разделяющая эти 2 зоны, зависит от выбранного режима поиска (см. ниже) и может быть изменена с помощью настройки Прерывание звука.

Громкость и частоту тона можно регулировать для каждой зоны.

При использовании функции Переменный тон по мере приближения катушки к цели звуковая частота будет изменяться пропорционально силе сигнала.

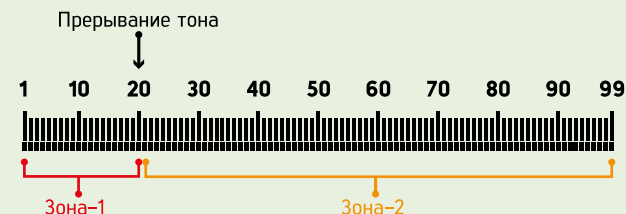

Количество тонов по умолчанию

Режим поиска	Количество звуковых сигналов
ПАРК	2
ПОЛЕ	2
ПЛЯЖ	2
РЕЛИКВИЯ	1
ЗОЛОТО	1

2. Громкость тона



Эта настройка позволяет регулировать уровень громкости для каждой тональной зоны.

Особенно на замусоренных местах, обнаружение целей облегчается за счет отключения или уменьшения громкости нежелательных звуковых откликов от цели.

Громкость тона можно регулировать для каждой целевой зоны. Например, в 1-тональном режиме вы можете регулировать громкость для одной зоны, а в 6-тональном режиме вы можете регулировать громкость для каждой зоны отдельно.

Диапазон настройки громкости тона составляет от 0 до 10.



Настройка уровня громкости звукового сигнала зависит от выбранного режима и выбранного количества тонов, и любые внесенные изменения актуальны только для количества тонов, выбранных в этом режиме.

Настройка громкости тона не работает в режимах Золото и Реликвии.

Настройка громкости тона

1. Нажмите кнопку "Питание / Настройки" один раз. Выберите Дополнительные настройки с помощью кнопок "Вправо" и "Влево".
2. На экране появится верхнее меню дополнительных настроек. Нажмите кнопку "Вверх" один раз.
3. С помощью кнопок "Вправо" и "Влево" выберите настройку громкости тона. Выбранная настройка будет показана в рамке.



4. Нажмите кнопку "Вверх", чтобы перейти к настройке громкости тона.

5. На экране отобразится громкость тона выбранной зоны. Слева от шкалы идентификатора выбранная зона будет отображаться в цифровом виде.

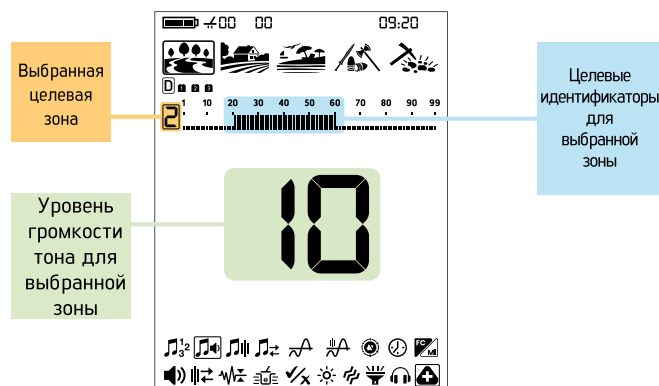

6. С помощью кнопок "Вправо" и "Влево" выберите зону, в которой вы хотите изменить громкость тона.

7. После выбора зоны вы можете изменить громкость тона с помощью кнопок "Вверх" и "Вниз".

8. По завершении процесса нажмите кнопку "Быстрые настройки" один раз, чтобы вернуться к дополнительным настройкам. Чтобы вернуться к главному экрану, нажмите кнопку "Питание / Настройки" один раз.

Тональная громкость по умолчанию

Режим поиска	1-Тональный		2-Тональный		3-Тональный			4-Тональный				6-Тональный						99-Тональный		P-Переменный тон	
	Z-1	Z-1	Z-2	Z-1	Z-2	Z-3	Z-1	Z-2	Z-3	Z-4	Z-1	Z-2	Z-3	Z-4	Z-5	Z-6	Z-1	Z-2	Z-1	Z-2	
ПАРК	10	4	10	4	10	10	4	10	10	10	4	10	10	10	10	10	4	10	4	10	
ПОЛЕ	10	4	10	4	10	10	4	10	10	10	4	10	10	10	10	10	4	10	4	10	
ПЛЯЖ	10	4	10	4	10	10	4	10	10	10	4	10	10	10	10	10	4	10	4	10	
РЕЛИКВИЯ	10	-	-	-	-	-	-	-	-	-	-	-	-	-	-	-	-	-	-	-	
ЗОЛОТО	10	-	-	-	-	-	-	-	-	-	-	-	-	-	-	-	-	-	-	-	

3. Частота тона



Эта настройка позволяет настроить частоту тона для каждой тональной зоны.

Эта настройка позволяет пользователям легко идентифицировать цели по звуку.

Частоту тона можно регулировать для каждой целевой зоны. Например, в 6-тонах вы можете настроить частоту тона для каждой из 6 зон отдельно.

Диапазон настройки частоты звукового сигнала составляет от 1 до 30.

Настройка частоты тона зависит от выбранного режима и выбранного количества тонов, и любые внесенные изменения актуальны только для количества тонов, выбранных в этом режиме.

Настройка частоты тона не работает в режимах Золото и Реликвии.

Настройка частоты тона

1. Нажмите кнопку "Питание / Настройки" один раз. Выберите дополнительные настройки с помощью кнопок "Вправо" и "Влево".

2. На экране появится верхнее меню дополнительных настроек. Нажмите кнопку "Вверх" один раз.

3. С помощью кнопок "Вправо" и "Влево" выберите настройку частоты тона. Выбранная настройка будет показана в рамке.

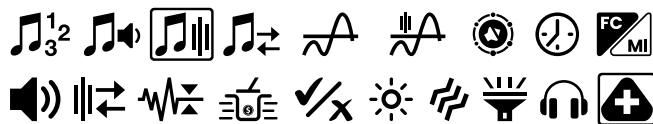

4. Нажмите кнопку "Вверх" один раз, чтобы перейти к настройке частоты тона.

5. На экране отобразится частота тона для выбранной зоны. Слева от шкалы идентификаторов выбранная зона будет отображаться в цифровом виде.

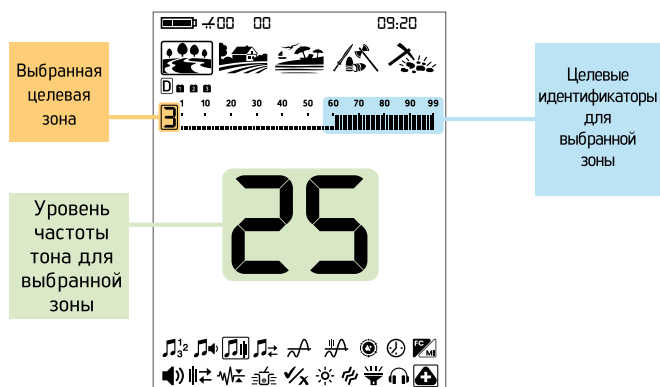

6. С помощью кнопок "Вправо" и "Влево" выберите зону, в которой вы хотите изменить частоту тона.

7. После выбора зоны вы можете изменить частоту тона с помощью кнопок "Вверх" и "Вниз".

8. По завершении процесса нажмите кнопку "Быстрые настройки" один раз, чтобы вернуться к дополнительным настройкам. Чтобы вернуться к главному экрану, нажмите кнопку "Питание / Настройки" один раз.

Различия между 2-тонами и 99-тонами

Шкала целевого идентификатора разделена на 2 зоны: для черных и цветных металлов, как в 2-тональном, так и в 99-тональном исполнении.

Частоту тона можно настроить как для зоны 1 (Z-1), так и для зоны 2 (Z-2) на любое число в диапазоне 1-30. Пользователь может даже установить для обеих зон одинаковое число. Однако в 99-тональном режиме эта настройка используется по-другому.

В 99-тональном режиме значение частоты тона, установленное для зоны-1 (Z-1), должно быть ниже значения частоты тона, установленного для зоны-2 (Z-2). Например: если значение частоты тона, установленное для зоны-2, равно 20, уровень частоты тона для зоны-1 должен быть между 1 и 19. Это также относится к переменному тону P.

ВАЖНО! Чтобы можно было различать цели из черных и цветных металлов, выбранные значения частоты тона должны сильнее различаться.

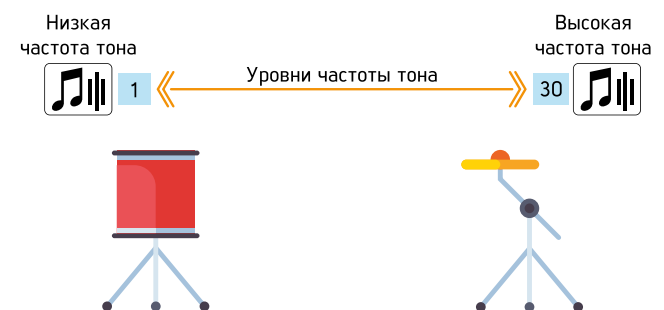

Частоты тона по умолчанию

Режим поиска	1-Тональный	2-Тональный		3-Тональный			4-Тональный				6-Тональный						99-Тональный		P-Переменный тон	
	Z-1	Z-1	Z-2	Z-1	Z-2	Z-3	Z-1	Z-2	Z-3	Z-4	Z-1	Z-2	Z-3	Z-4	Z-5	Z-6	Z-1	Z-2	Z-1	Z-2
ПАРК	12	1	23	1	15	25	1	10	19	28	1	7	13	19	25	30	1	23	1	23
ПОЛЕ	12	1	23	1	15	25	1	10	19	28	1	7	13	19	25	30	1	23	1	23
ПЛЯЖ	12	1	23	1	15	25	1	10	19	28	1	7	13	19	25	30	1	23	1	23
РЕЛИКВИЯ	-	-	-	-	-	-	-	-	-	-	-	-	-	-	-	-	-	-	-	-
ЗОЛОТО	-	-	-	-	-	-	-	-	-	-	-	-	-	-	-	-	-	-	-	-

4. Прерывание тона



Настройка прерывания тона позволяет вам переместить точку, разделяющую целевые зоны.

Точки прерывания тона по умолчанию могут не обеспечивать необходимого различия между целями, которые вы ищете. С помощью настройки прерывания тона вы можете настроить начальную / конечную точки целевых зон.



Настройка прерывания тона зависит от выбранного режима и выбранного количества тонов, и любые внесенные изменения актуальны только для количества тонов, выбранных в этом режиме.

Если количество тонов равно 1, настройка прерывания тона невозможна. Следовательно, настройка прерывания тона не работает в режимах Золото и Реликвия.

Настройка прерывания тона

1. Нажмите кнопку "Питание / Настройки" один раз. Выберите дополнительные настройки с помощью кнопок "Вправо" и "Влево".
2. На экране появится верхнее меню дополнительных настроек. Нажмите кнопку "Вверх" один раз.
3. С помощью кнопок "Вправо" и "Влево" выберите настройку прерывания тона. Выбранная настройка будет показана в рамке.



4. Нажмите кнопку "Вверх", чтобы перейти к настройке прерывания тона.

5. На экране отобразится точка прерывания тона выбранной зоны. Слева от шкалы идентификаторов выбранная зона будет отображаться в цифровом виде.

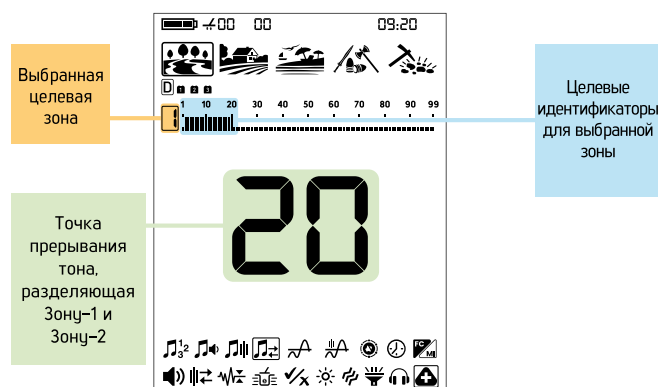

6. С помощью кнопок "Вправо" и "Влево" выберите зону, для которой вы хотите изменить прерывание тона.

7. После выбора зоны вы можете изменить точку прерывания тона с помощью кнопок "Вверх" и "Вниз".

8. По завершении процесса нажмите кнопку "Быстрые настройки" один раз, чтобы вернуться к дополнительным настройкам. Чтобы вернуться к главному экрану, нажмите кнопку "Питание / Настройки" один раз.

Прерывания звукового сигнала по умолчанию

Режим поиска	1-Тональный	2-Тональный	3-Тональный		4-Тональный			6-Тональный					99-Тональный	P-Переменный тон
	Z-1	Z-1	Z-1	Z-2	Z-1	Z-2	Z-3	Z-1	Z-2	Z-3	Z-4	Z-5	Z-1	Z-1
ПАРК	-	20	20	55	20	35	75	20	35	55	75	89	20	20
ПОЛЕ	-	21	21	55	21	35	75	21	35	55	75	89	21	21
ПЛЯЖ	-	20	20	55	20	35	75	20	35	55	75	89	20	20
РЕЛИКВИЯ	-	-	-	-	-	-	-	-	-	-	-	-	-	-
ЗОЛОТО	-	-	-	-	-	-	-	-	-	-	-	-	-	-

Прерывания тона по умолчанию для зон 3 и 4

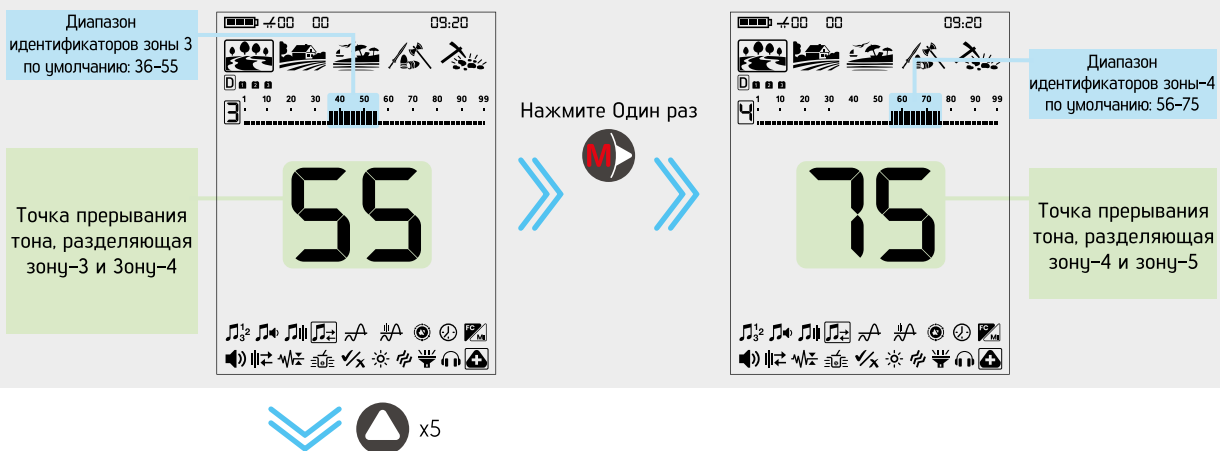

После перемещения точки прерывания тона с 55 на 60

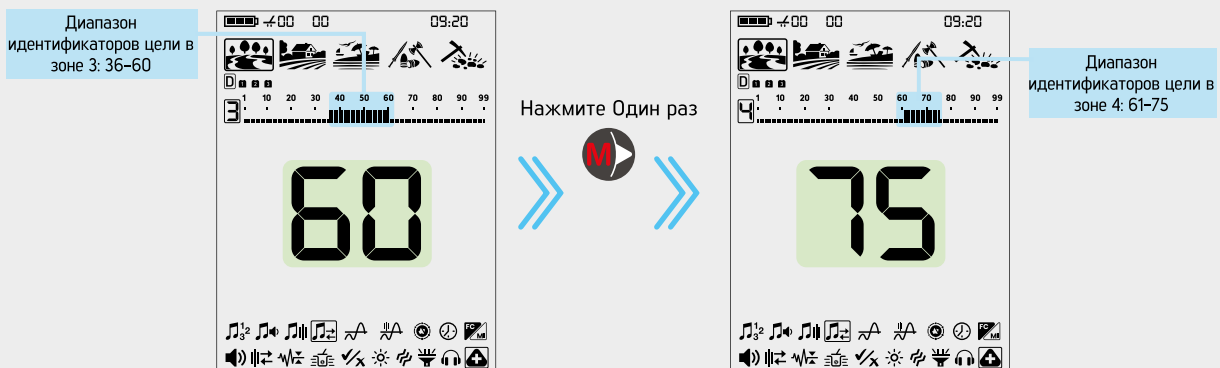

5. Пороговый уровень



Эта настройка помогает пользователям легче идентифицировать цели и лучше слышать слабые сигналы, исходящих от небольших целей, таких как золотые самородки.

Когда активирована настройка порогового уровня, The LEGEND 2 генерирует звук, который постоянно слышен в фоновом режиме, и этот звук называется пороговым.

Диапазон порогового уровня составляет от 0 до 30.

Частоту порогового тона можно выбрать с помощью настройки пороговой частоты.

Установка порогового уровня влияет только на выбранный в данный момент режим; изменения, внесенные в одном режиме, не влияют на остальные.



В режиме Реликвия нет настройки порогового уровня.

Настройка порогового уровня

1. Нажмите кнопку "Питание / Настройки" один раз. Выберите дополнительные настройки с помощью кнопок "Вправо" и "Влево".

2. На экране появится верхнее меню дополнительных настроек. Нажмите кнопку "Вверх" один раз.

3. С помощью кнопок "Вправо" и "Влево" выберите настройку порогового уровня. Выбранная настройка будет показана в рамке.



4. На экране отобразится текущий пороговый уровень. Выберите пороговый уровень с помощью кнопок "Вверх" и "Вниз".

5. По завершении процесса вы можете вернуться к настройкам, нажав кнопку "Быстрые настройки" один раз. Чтобы вернуться непосредственно к главному экрану, нажмите кнопку "Питание / Настройки" один раз.

Пороговый тон для отклоненных целей

В программах Парк, Поле и Пляж Пороговый тон стихнет, указывая на обнаружение отклоненной цели.

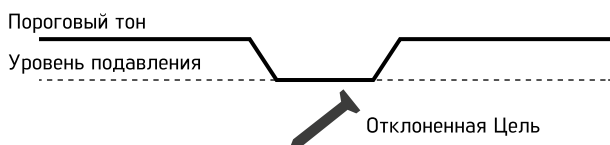

В режиме Золото

Когда The LEGEND 2 обнаруживает отклоненную цель, пороговый тон продолжается в фоновом режиме.

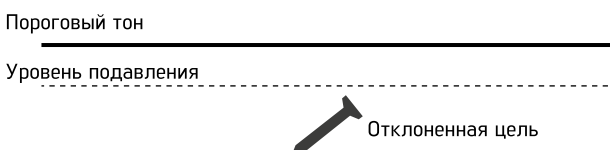

Пороговые уровни по умолчанию

Режим поиска	Пороговый уровень
ПАРК	0
ПОЛЕ	0
ПЛЯЖ	0
РЕЛИКВИЯ	-
ЗОЛОТО	14

Пороговый уровень напрямую влияет на глубину обнаружения небольших целей и глубоких целей. Если пороговый уровень установлен слишком низким (0), слабые отклики от небольших или глубоких целей могут быть пропущены. Напротив, если пороговое значение установлено слишком высоким (30), устройство будет более шумным, пороговый звук будет громким, и целевые отклики не будут различимы. Поэтому рекомендуется настроить его на такой уровень, при котором вы все еще можете слышать незначительные изменения тона, вызванные целью.

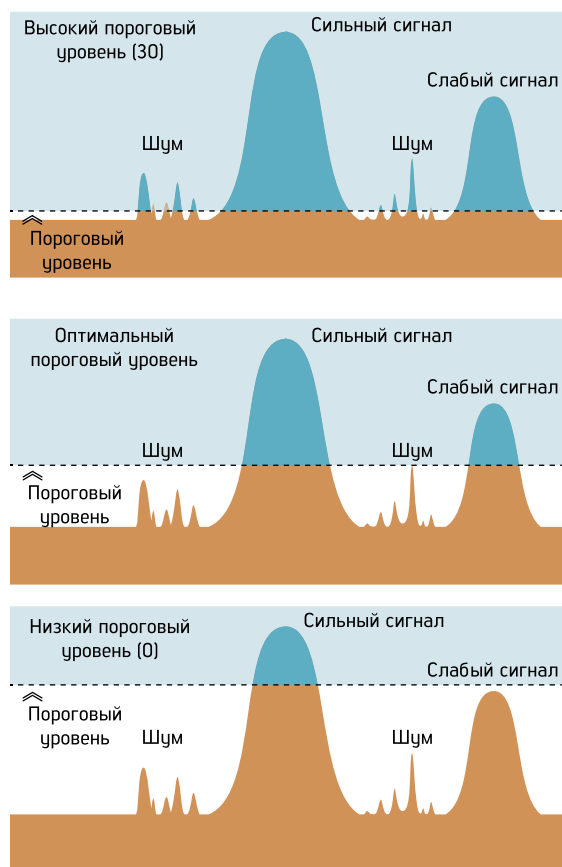

6. Пороговая частота



Этот параметр используется для настройки частоты порогового тона. Он предлагает очень широкий диапазон частот. Диапазон частот порогового тона составляет от 1 до 30.

ПаркПолеПляж
P F B
R G Золото
Реликвия

Пороговая частота влияет только на выбранный в данный момент режим; изменения, внесенные в одном режиме, не влияют на остальные.

В режиме Реликвия нет настройки пороговой частоты.

Настройка пороговой частоты

1. Нажмите кнопку "Питание / Настройки" один раз. Выберите дополнительные настройки с помощью кнопок "Вправо" и "Влево".
2. На экране появится верхнее меню дополнительных настроек. Нажмите кнопку "Вверх" один раз.
3. С помощью кнопок "Вправо" и "Влево" выберите настройку пороговой частоты. Выбранная настройка будет показана в рамке.



4. На экране отобразится текущее значение пороговой частоты. Выберите требуемую пороговую частоту с помощью кнопок "Вверх" и "Вниз".

5. По завершении процесса вы можете вернуться к настройкам, нажав кнопку "Быстрые настройки" один раз. Чтобы вернуться непосредственно к главному экрану, нажмите кнопку "Питание / Настройки" один раз.

Пороговые частоты по умолчанию

Режим поиска	Пороговая частота
ПАРК	10
ПОЛЕ	10
ПЛЯЖ	10
РЕЛИКВИЯ	-
ЗОЛОТО	13

Низкая пороговая частота



1

Уровни пороговой частоты

Высокая пороговая частота



30

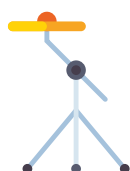
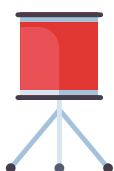

7. Усиление звука (AG)



The LEGEND 2 предлагает пользователям настройку усиления звука для преобразования целевых сигналов в звуки с использованием различных моделей отклика. С помощью настройки усиления звука пользователи могут выбрать модель преобразования сигнала в звук, которая наилучшим образом соответствует их предпочтениям.

Эта функция эффективна для увеличения или уменьшения громкости слабых целевых сигналов.

ПаркПолеПляж

P F B
R G Золото
Реликвия

Настройка усиления звука влияет только на выбранный в данный момент режим; изменения, внесенные в одном режиме, не влияют на остальные.

Коэффициент усиления звука может быть установлен в диапазоне от 1 до 6.

ВАЖНО! Усиление звука НЕ увеличивает глубину.

Регулировка усиления звука

1. Нажмите кнопку "Питание / Настройки" один раз, затем используйте кнопки "Вправо" и "Влево" для выбора дополнительных настроек.

2. На экране появится верхнее меню дополнительных настроек. Нажмите кнопку "Вверх" один раз.

3. С помощью кнопок "Вправо" и "Влево" выберите настройку усиления звука. Выбранная настройка будет выделена рамкой.

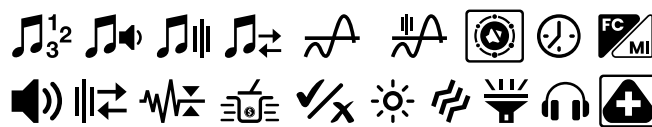

4. На экране отобразится текущее значение усиления звука. Используйте кнопки "Вверх" и "Вниз", чтобы выбрать желаемое значение.

5. По завершении операции вы можете вернуться к настройкам, нажав кнопку "Быстрые настройки" один раз. Чтобы вернуться непосредственно к главному экрану, нажмите кнопку "Питание / Настройки" один раз.

Настройки Усиления звука по умолчанию

Режим поиска	Усиление звука (AG)
ПАРК	1
ПОЛЕ	1
ПЛЯЖ	5
РЕЛИКВИЯ	3
ЗОЛОТО	1

8. Часы и продолжительность использования



В The LEGEND 2 есть встроенные часы, которые расположены в правом верхнем углу экрана.

Установка часов

1. Нажмите кнопку "Питание / Настройки" один раз, затем используйте кнопки "Вправо" и "Влево" для выбора дополнительных настроек.

2. На экране появится верхнее меню дополнительных настроек. Нажмите кнопку "Вверх" один раз.

3. Используйте кнопки "Вправо" и "Влево" для выбора настройки часов. Выбранная настройка будет выделена рамкой.

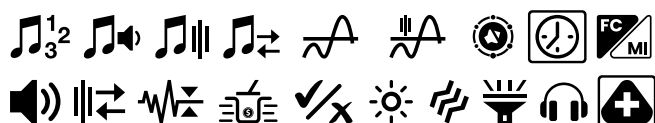

4. Нажмите кнопку "Вверх" один раз для выбранной настройки. Это позволит вам начать настройку времени на устройстве The LEGEND 2.

5. Вы увидите цифры и маленькую линию под ними в правом верхнем углу. Линия будет находиться под секцией часов. Используя кнопки "Вверх" и "Вниз", сначала выберите между 24-часовыми или 12-часовыми часами (если выбраны 12-часовые часы, появится буква А для обозначения до полудня или буква Р для обозначения до полуночи).

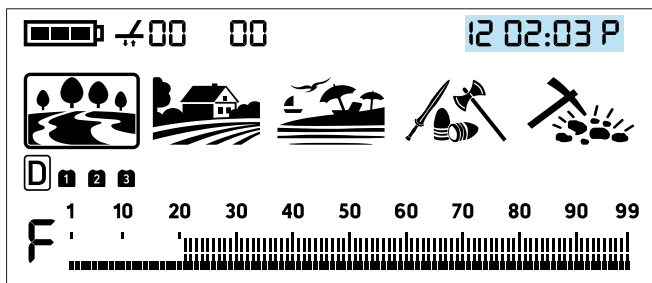

6. Затем с помощью кнопок "Вправо" и "Влево" выберите часы и минуты и установите время с помощью кнопок "Вверх" и "Вниз".

7. По завершении процесса нажмите кнопку "Быстрые настройки" один раз, чтобы вернуться к дополнительным настройкам. Чтобы вернуться непосредственно к главному экрану, нажмите кнопку "Питание / Настройки" один раз.

Чтобы предоставить пользователям The LEGEND 2 уникальный опыт, устройство записывает общее время работы с момента его первого включения и делится этой информацией с пользователем.

Просмотр времени использования

1. Нажмите кнопку "Питание / Настройки" один раз, затем используйте кнопки "Вправо" и "Влево" для выбора дополнительных настроек.

2. На экране появится верхнее меню дополнительных настроек. Нажмите кнопку "Вверх" один раз.

3. Используйте кнопки "Вправо" и "Влево" для выбора настройки часов. Выбранная настройка будет выделена рамкой.

4. Когда настройка времени выбрана, нажмите и удерживайте кнопку "Пинпоинт и Принять / Отклонить". Пока вы продолжаете удерживать ее нажатой, время использования будет отображаться в правом верхнем углу экрана. В окне времени использования поля, представленные в виде ГГ-ММ-ДД-ЧЧ, указывают общее время работы устройства в годах, месяцах, днях и часах соответственно.

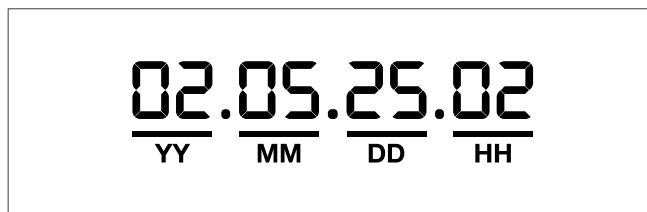

5. По завершении процесса нажмите кнопку "Быстрые настройки" один раз, чтобы вернуться к настройкам. Чтобы вернуться непосредственно к главному экрану, нажмите кнопку "Питание / Настройки" один раз.

9. FerroCheck™ / Опция минерализации



Эта настройка позволяет полосам FerroCheck™ на главном экране также служить индикатором минерализации.

ПаркПолеПляж



Эта настройка является общей для всех режимов; изменения вступают в силу во всех режимах.

Изменения, внесенные в эту настройку, сохраняются в памяти устройства, и когда устройство выключается и включается, оно запускается с последней выбранной настройкой.

Переключение с индикатора FerroCheck™ на индикатор минерализации

1. Нажмите кнопку "Питание / Настройки" один раз, затем используйте кнопки "Вправо" и "Влево" для выбора дополнительных настроек.

2. На экране появится верхнее меню дополнительных настроек. Нажмите кнопку "Вверх" один раз.

3. С помощью кнопок "Вправо" и "Влево" выберите параметр FerroCheck™ / Минерализация. Выбранный параметр будет выделен рамкой.

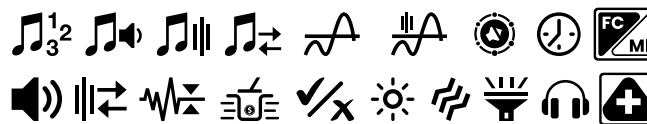

4. На экране отобразится текущее значение индикатора. Используйте кнопки "Вверх" и "Вниз", чтобы выбрать нужный индикатор. Значение 0 означает, что индикатор минерализации отображается на главном экране, в то время как значение 1 означает, что индикатор FerroCheck™ отображается на главном экране.

5. По завершении процесса нажмите кнопку "Быстрые настройки" один раз, чтобы вернуться к настройкам. Чтобы вернуться непосредственно к главному экрану, нажмите кнопку "Питание / Настройки" один раз.

ПРЕДУПРЕЖДАЮЩИЕ СООБЩЕНИЯ

Устройство выключится вскоре после того, как на экране появится одно из приведенных ниже сообщений:



Проверьте катушку (CC)

Это указывает на прерывание сигнала передатчика поисковой катушки. Разъем поисковой катушки может быть отсоединен. Если у вас есть другой детектор с таким же разъемом катушки, пожалуйста, убедитесь, что вы по ошибке не подключили не ту катушку. Если ничего из вышеперечисленного не имеет место, возможно, поисковая катушка или ее кабель неисправны. Если проблема сохраняется и после замены поисковой катушки, возможно, проблема в цепи управления катушкой.



Низкий уровень заряда батареи (Lo)

Когда батарея разряжена, на дисплее появляется сообщение "Lo", и устройство выключается.



Системная ошибка (SE)

Снова включите устройство, если устройство выключится после этого предупреждения. Если проблема не устранена, перезагрузите устройство, нажав и удерживая кнопку "Питание / Настройки" в течение 30 секунд. Если проблема останется, обратитесь в сервисный центр.

ВОЗВРАТ К ЗАВОДСКИМ НАСТРОЙКАМ ПО УМОЛЧАНИЮ

Чтобы восстановить заводские настройки устройства The LEGEND 2, нажмите и удерживайте кнопку "Пинпоинт и Принять / Отклонить" и кнопку "Питание / Настройки", когда устройство выключено. На экране появятся буквы "Fd" (заводские настройки по умолчанию). Чтобы продолжить сброс настроек, продолжайте удерживать кнопки, пока на экране не появятся буквы "Ld" (примерно 3 секунды). Когда появится надпись "Ld", отпустите обе кнопки "Пинпоинт и Принять / Отклонить", а также кнопку "Питание / Настройки". Ваше устройство перезагрузится и вернется к заводским настройкам по умолчанию.

Нажмите и удерживайте

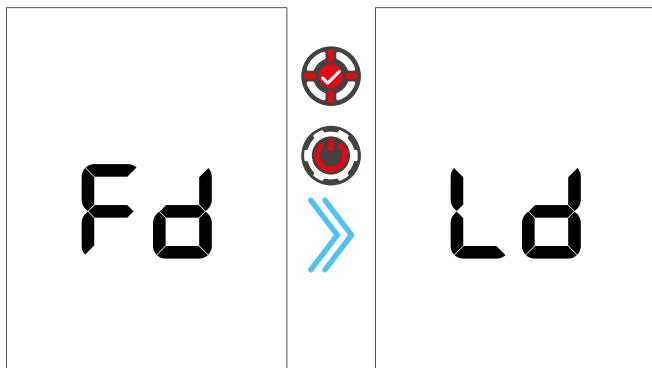

ВАЖНО! Если отпустить кнопку "Пинпоинт и Принять / Отклонить", пока на экране отображаются буквы "Fd", устройство включится без возврата к заводским настройкам.

ОБНОВЛЕНИЕ ПРОГРАММНОГО ОБЕСПЕЧЕНИЯ

В The LEGEND 2 предусмотрена возможность обновления программного обеспечения. Обо всех обновлениях программного обеспечения, произведенных после выпуска устройства на рынок, будет объявлено на веб-странице продукта вместе с инструкциями по обновлению.

Информация о версии системы:

Версия программного обеспечения The LEGEND 2 будет отображаться в правом верхнем углу каждый раз, когда вы включаете детектор.

НАУШНИКИ

The LEGEND 2 поставляется с беспроводными наушниками Bluetooth®. Наушники Bluetooth® НЕ являются водонепроницаемыми и не должны подвергаться воздействию воды.

Беспроводное подключение будет работать до тех пор, пока системный блок устройства не будет погружен в воду. Иными словами, вы можете использовать беспроводные наушники во время поиска на мелководье с погруженной под воду катушкой. Однако, пожалуйста, помните, что беспроводные наушники не должны соприкасаться с водой.

В случае погружения системного блока под воду беспроводное соединение работать не будет. В этом случае вам необходимо приобрести дополнительные водонепроницаемые наушники Nokta для использования на суше и под водой. Если вы не собираетесь погружать под воду наушники, а только системный блок, то вы также можете приобрести наши наушники Nokta с водонепроницаемым разъемом.

Только для наземного использования вы также можете приобрести наш дополнительный адаптер для наушников, если захотите использовать The LEGEND 2 со своими собственными проводными наушниками.

ТЕХНИЧЕСКИЕ ХАРАКТЕРИСТИКИ

- Рабочие частоты _____: Мульти (3), 4 кГц, 10 кГц, 15 кГц, 20 кГц, 40 кГц
- Звуковые частоты _____: регулируемые 100 Гц – 1200 Гц
- Режимы поиска _____: 5 (Парк / Поле / Пляж / Реликвия / Золото)
- Профили пользователей _____: 15
- Аудио тоны _____: 99
- Громкость тона _____: Есть
- Прерывание тона _____: Есть
- Частота тона _____: Есть
- Регулируемый порог _____: Есть
- Фильтр идентификаторов _____: Есть
- Подавитель грунта _____: Есть
- Баланс грунта _____: Автоматический / Ручной / Отслеживание
- Локализация цели (Пинпоинт) _____: Есть
- Идентификатор в локализация цели (Пинпоинт) _____: Есть
- Сдвиг частоты _____: Есть
- Шумоподавление _____: Есть
- Вибрация _____: Есть
- Настройка чувствительности _____: 30 уровней
- Идентификатор цели _____: 1-99
- Поисковые катушки _____: Водонепроницаемая поисковая катушка DD и чехол – LD21 (8 "× 5.5" / 21 см x 14 см)
Водонепроницаемая поисковая катушка DD и чехол – LD28 (11 дюймов / 28 см)
- Экран _____: специальный жидкокристаллический
- Подсветка _____: Есть
- Подсветка клавиатуры _____: Есть
- Светодиодный фонарик _____: Есть
- Вес _____: 1,2 кг, включая поисковую катушку
- Длина _____: 63 см – 145 см регулируемая
- Аккумулятор _____: литий-ионный емкостью 6700 мАч
- Гарантия _____: 3 года
- Словесный знак и логотипы Bluetooth® являются зарегистрированными товарными знаками, принадлежащими Bluetooth® SIG, Inc.
- Qualcomm® aptX™ является продуктом компании Qualcomm Technologies, Inc.
- Nokta Detectors оставляет за собой право изменять конструкцию, технические характеристики или принадлежности без предварительного уведомления и без каких-либо обязательств.

РЕКОМЕНДУЕМЫЕ АКСЕССУАРЫ

Водонепроницаемая поисковая катушка DD и чехол – LD38 38 см X 30 см



Водонепроницаемая поисковая катушка DD и чехол – LD22 22 см



Наушники с Костной Проводимостью



Внешняя Водонепроницаемая Батарея



Для потребителей в пределах Европейского Союза: Не выбрасывайте это оборудование вместе с обычными бытовыми отходами. Символ перечеркнутого мусорного ведра на колесиках на этом оборудовании указывает на то, что данное устройство не следует выбрасывать вместе с обычными бытовыми отходами, а перерабатывать в соответствии с нормативными актами местных органов власти и экологическими требованиями.



ЗАЯВЛЕНИЕ FCC

Это устройство соответствует части 15 Правил FCC. Эксплуатация осуществляется при соблюдении следующих двух условий: (1) данное устройство не должно создавать вредных помех и (2) данное устройство должно выдерживать любые принимаемые помехи, включая помехи, которые могут вызвать нежелательную работу.





Nokta
DETECTION TECHNOLOGIES

www.noktadetectors.com